

Les propriétés des quadrilatères

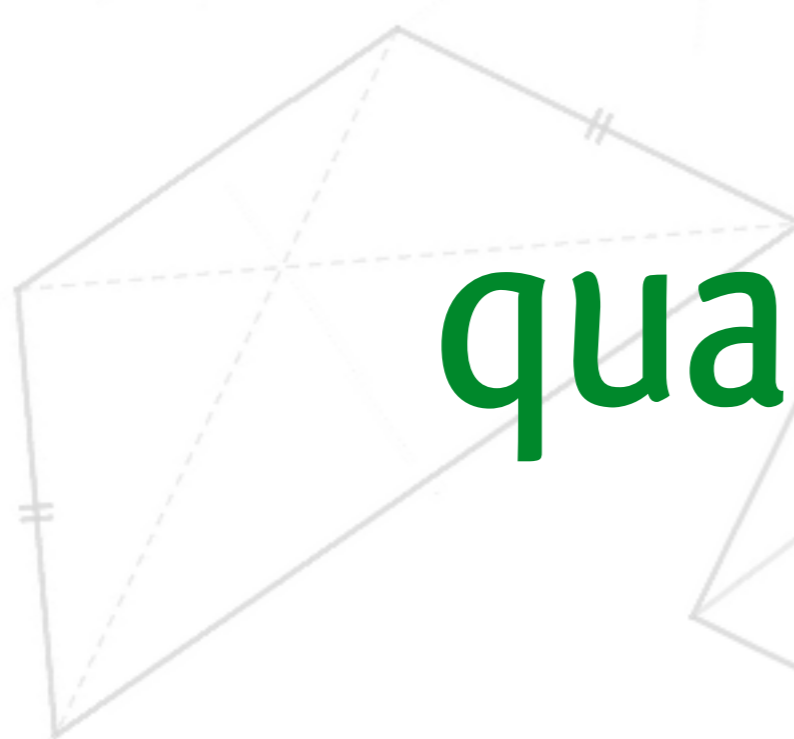

LES QUADRILATÈRES

côtés de même longueur	0	1	2	2/2	3	4
côtés parallèles	0	2	2/2			
angles droits	0	1	2	3	4	
axes de symétrie	0	1	2	3	4	
diagonales perpendiculaires	oui	non				
diagonales de même longueur	oui	non				

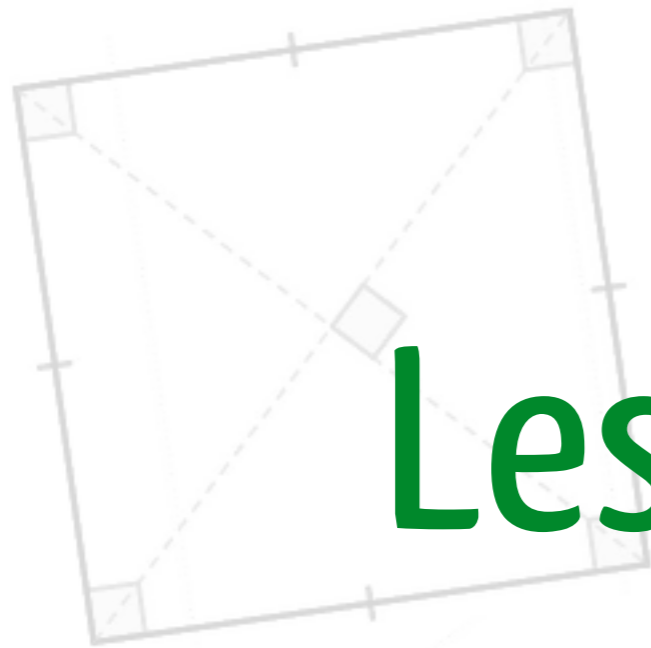
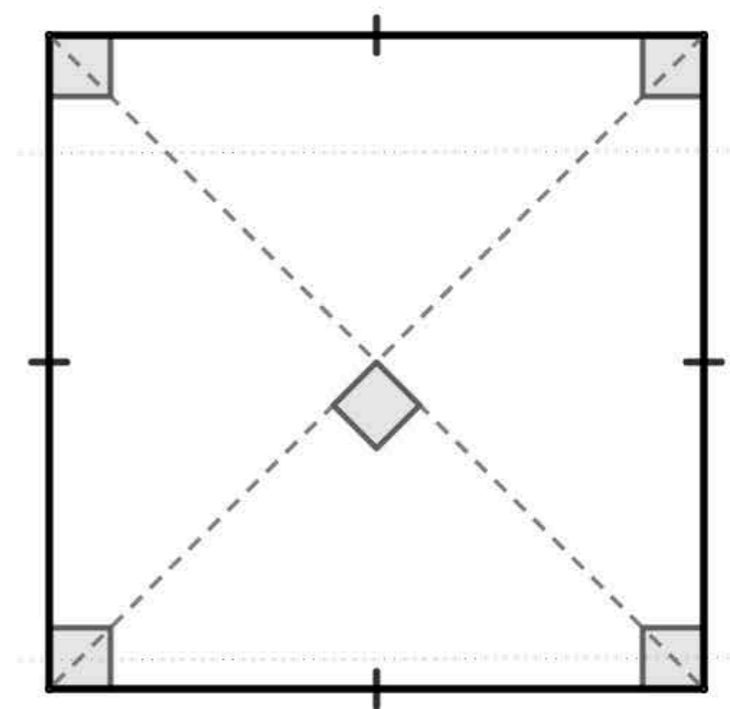

CARRE

LES QUADRILATÈRES

côtés de même longueur	0	1	2	2/2	3	4
côtés parallèles	0	2	2/2			
angles droits	0	1	2	3	4	
axes de symétrie	0	1	2	3	4	
diagonales perpendiculaires	oui	non				
diagonales de même longueur	oui	non				

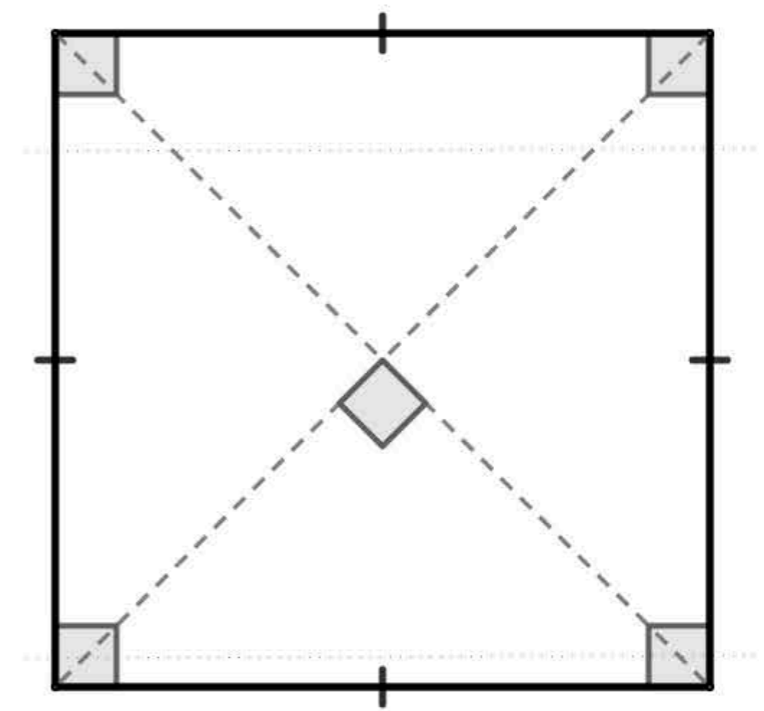

CARRE

LES QUADRILATÈRES

côtés de même longueur	0	1	2	2/2	3	4
côtés parallèles	0	2	2/2			
angles droits	0	1	2	3	4	
axes de symétrie	0	1	2	3	4	
diagonales perpendiculaires	oui	non				
diagonales de même longueur	oui	non				

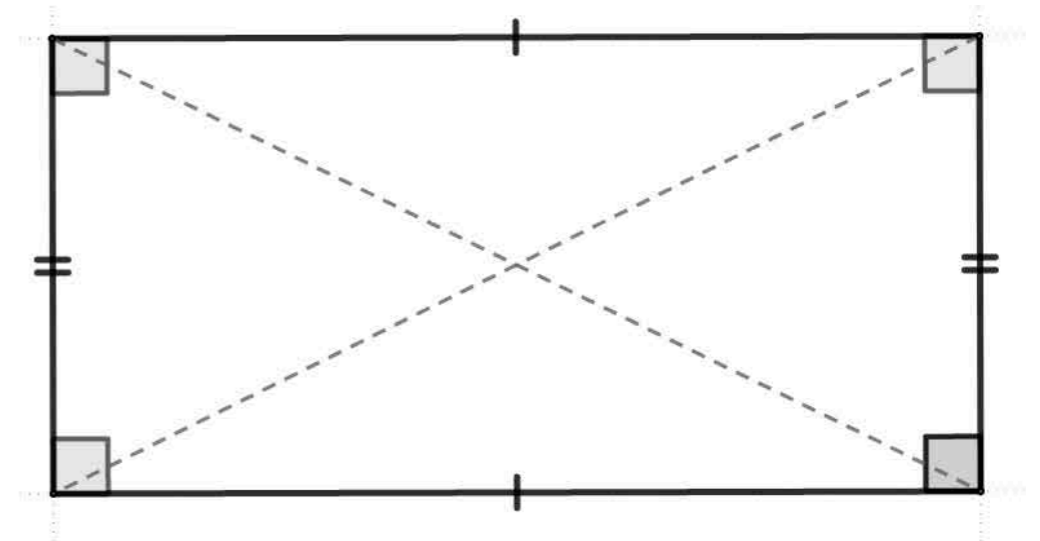

RECTANGLE

LES QUADRILATÈRES

côtés de même longueur	0	1	2	2/2	3	4
côtés parallèles	0	2	2/2			
angles droits	0	1	2	3	4	
axes de symétrie	0	1	2	3	4	
diagonales perpendiculaires	oui	non				
diagonales de même longueur	oui	non				

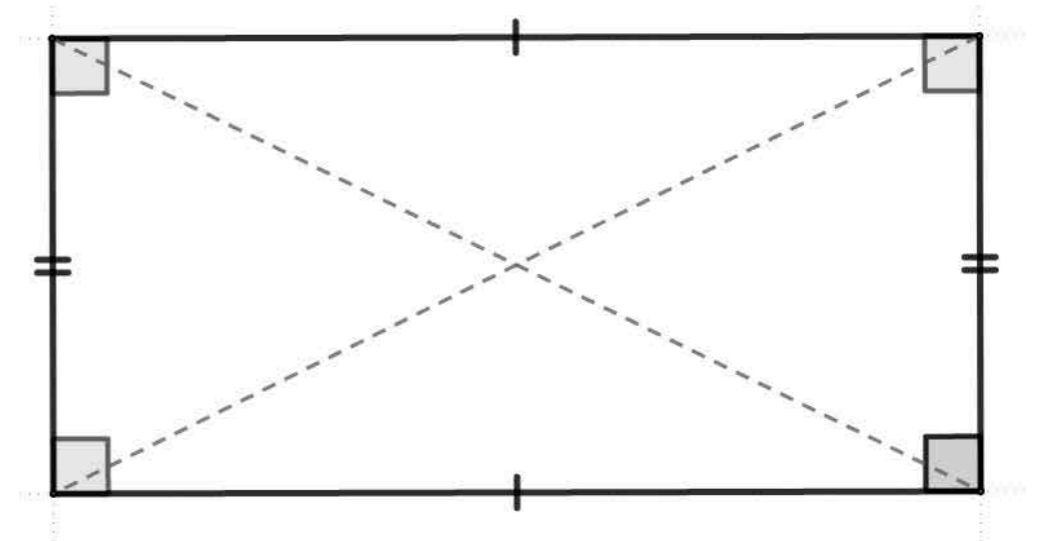

RECTANGLE

LES QUADRILATÈRES

côtés de même longueur	0	1	2	2/2	3	4
côtés parallèles	0	2	2/2			
angles droits	0	1	2	3	4	
axes de symétrie	0	1	2	3	4	
diagonales perpendiculaires	oui	non				
diagonales de même longueur	oui	non				

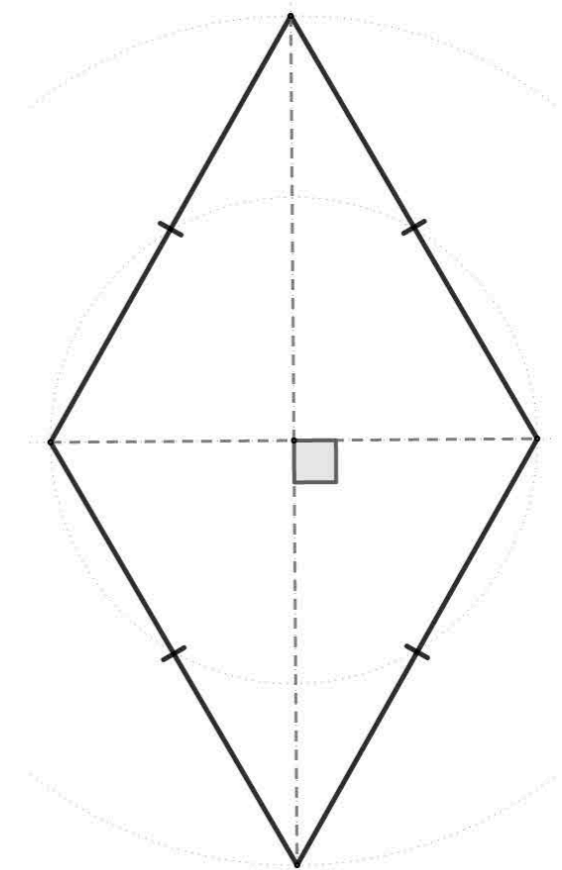

LOSANGE

LES QUADRILATÈRES

côtés de même longueur	0	1	2	2/2	3	4
côtés parallèles	0	2	2/2			
angles droits	0	1	2	3	4	
axes de symétrie	0	1	2	3	4	
diagonales perpendiculaires	oui	non				
diagonales de même longueur	oui	non				

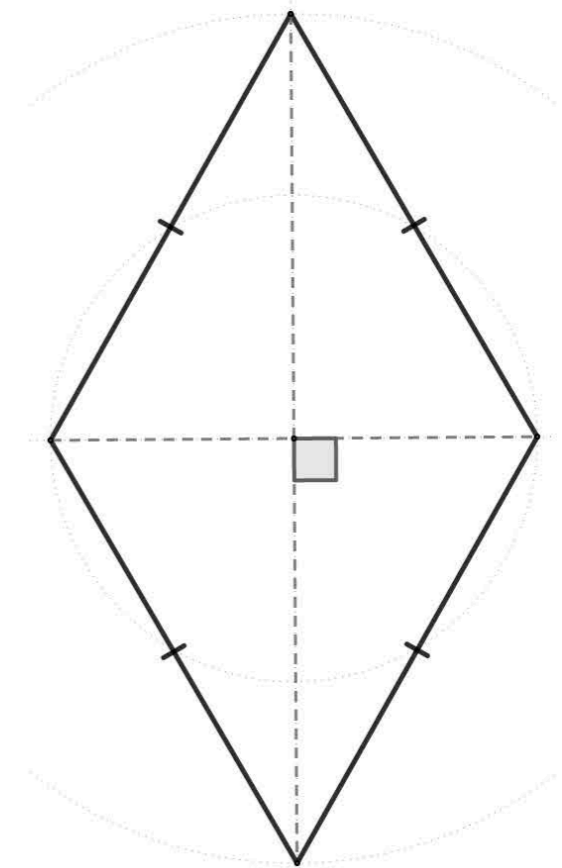

LOSANGE

LES QUADRILATÈRES

côtés de même longueur	0	1	2	2/2	3	4
côtés parallèles	0	2	2/2			
angles droits	0	1	2	3	4	
axes de symétrie	0	1	2	3	4	
diagonales perpendiculaires	oui	non				
diagonales de même longueur	oui	non				

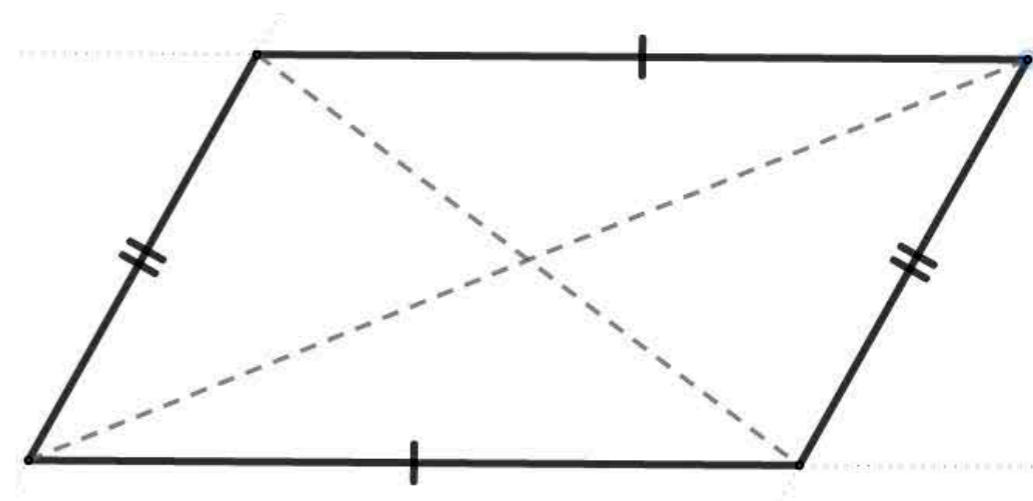

PARALLELOGRAMME

LES QUADRILATÈRES

côtés de même longueur	0	1	2	2/2	3	4
côtés parallèles	0	2	2/2			
angles droits	0	1	2	3	4	
axes de symétrie	0	1	2	3	4	
diagonales perpendiculaires	oui	non				
diagonales de même longueur	oui	non				

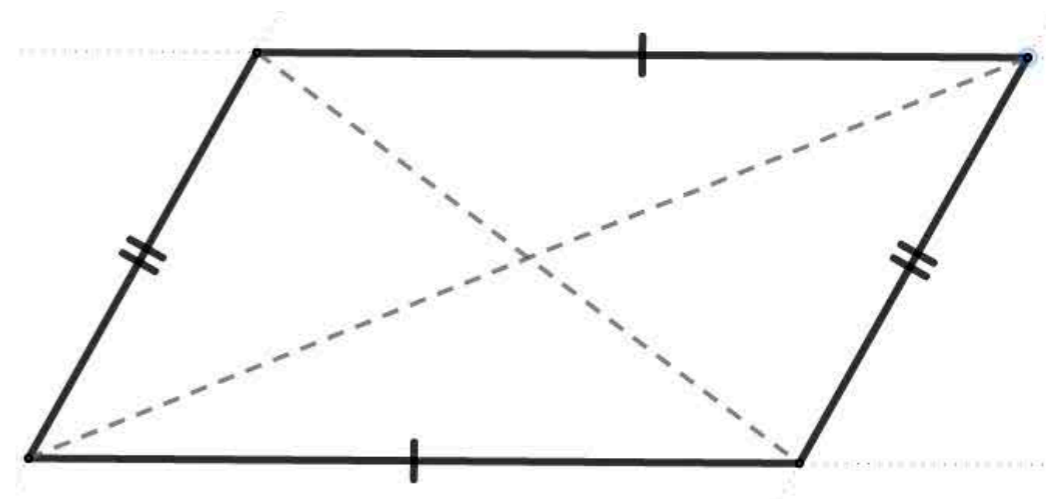

PARALLELOGRAMME

LES QUADRILATÈRES

côtés de même longueur	0	1	2	2/2	3	4
côtés parallèles	0	2	2/2			
angles droits	0	1	2	3	4	
axes de symétrie	0	1	2	3	4	
diagonales perpendiculaires	oui	non				
diagonales de même longueur	oui	non				

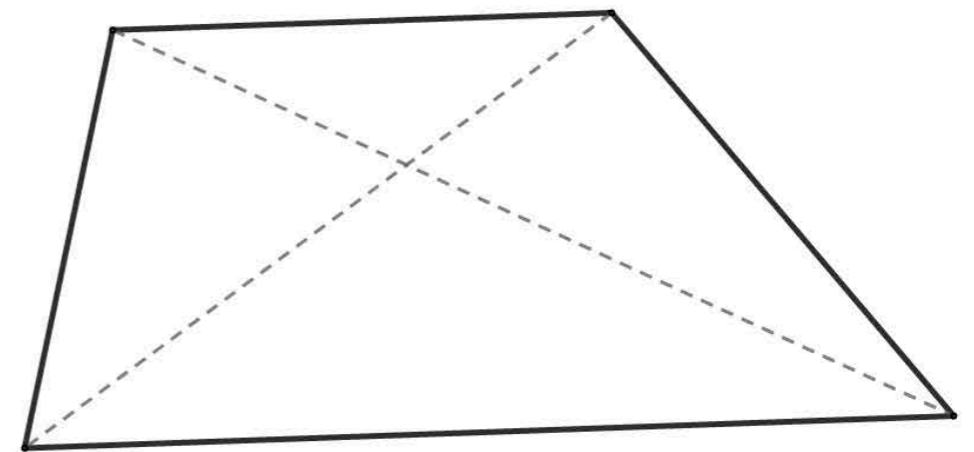

**TRAPEZE
QUELCONQUE**

LES QUADRILATÈRES

côtés de même longueur	0	1	2	2/2	3	4
côtés parallèles	0	2	2/2			
angles droits	0	1	2	3	4	
axes de symétrie	0	1	2	3	4	
diagonales perpendiculaires	oui	non				
diagonales de même longueur	oui	non				

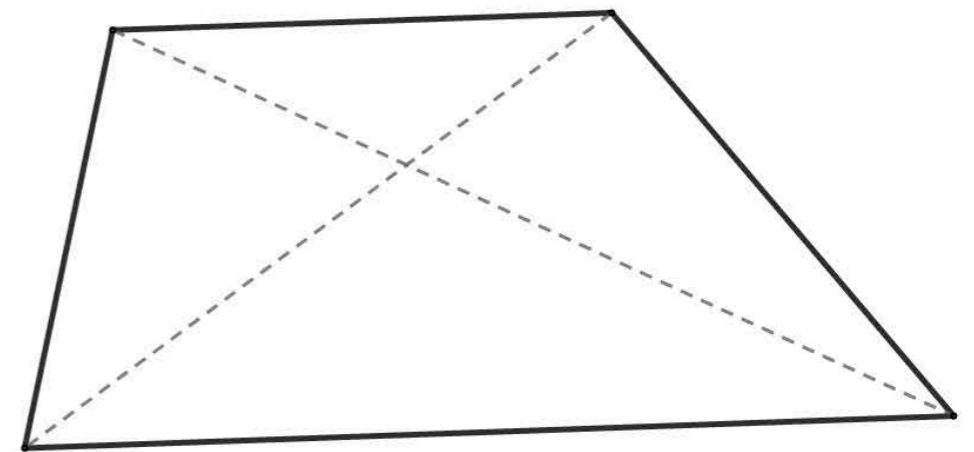

**TRAPEZE
QUELCONQUE**

LES QUADRILATÈRES

côtés de même longueur	0	1	2	2/2	3	4
côtés parallèles	0	2	2/2			
angles droits	0	1	2	3	4	
axes de symétrie	0	1	2	3	4	
diagonales perpendiculaires	oui	non				
diagonales de même longueur	oui	non				

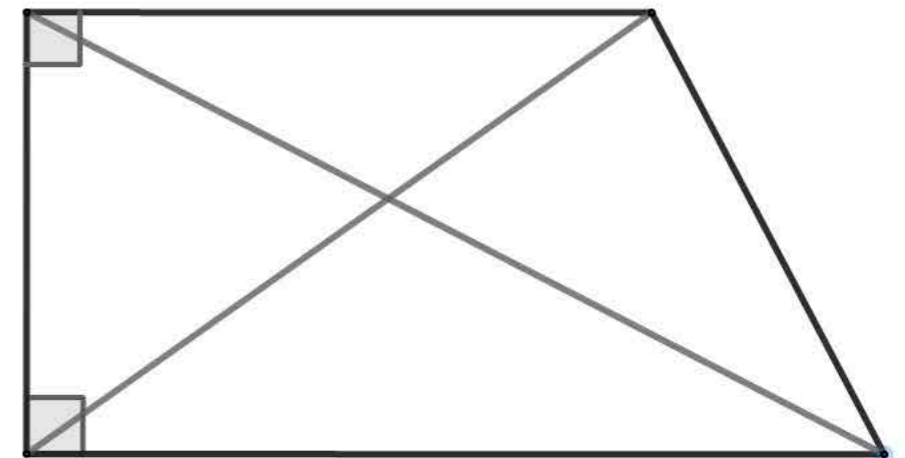

**TRAPEZE
RECTANGLE**

LES QUADRILATÈRES

côtés de même longueur	0	1	2	2/2	3	4
côtés parallèles	0	2	2/2			
angles droits	0	1	2	3	4	
axes de symétrie	0	1	2	3	4	
diagonales perpendiculaires	oui	non				
diagonales de même longueur	oui	non				

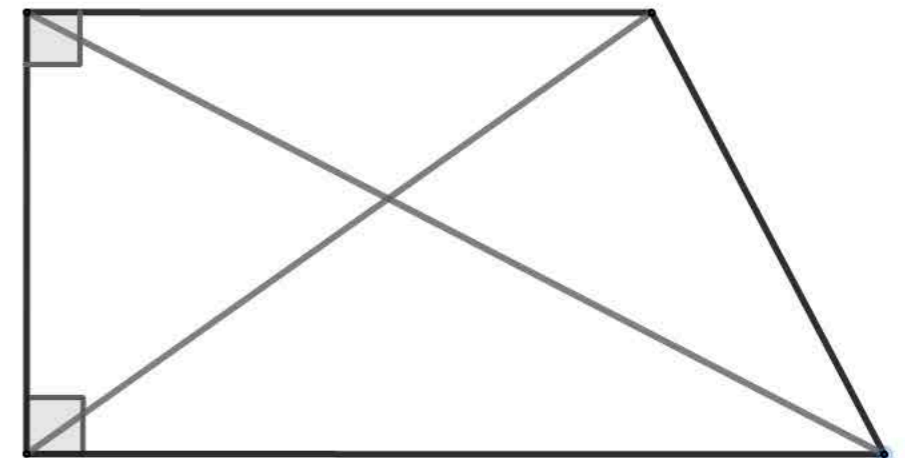

**TRAPEZE
RECTANGLE**

LES QUADRILATÈRES

côtés de même longueur	0	1	2	2/2	3	4
côtés parallèles	0	2	2/2			
angles droits	0	1	2	3	4	
axes de symétrie	0	1	2	3	4	
diagonales perpendiculaires	oui	non				
diagonales de même longueur	oui	non				

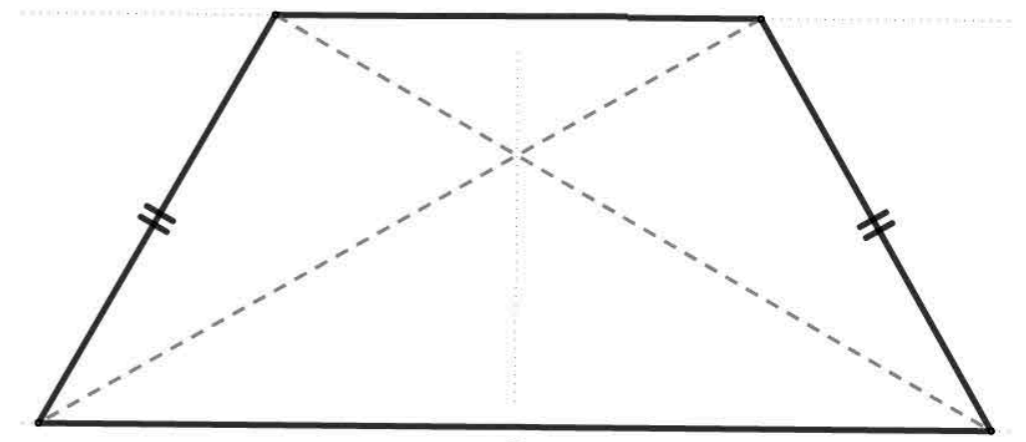

**TRAPEZE
ISOCELE**

LES QUADRILATÈRES

côtés de même longueur	0	1	2	2/2	3	4
côtés parallèles	0	2	2/2			
angles droits	0	1	2	3	4	
axes de symétrie	0	1	2	3	4	
diagonales perpendiculaires	oui	non				
diagonales de même longueur	oui	non				

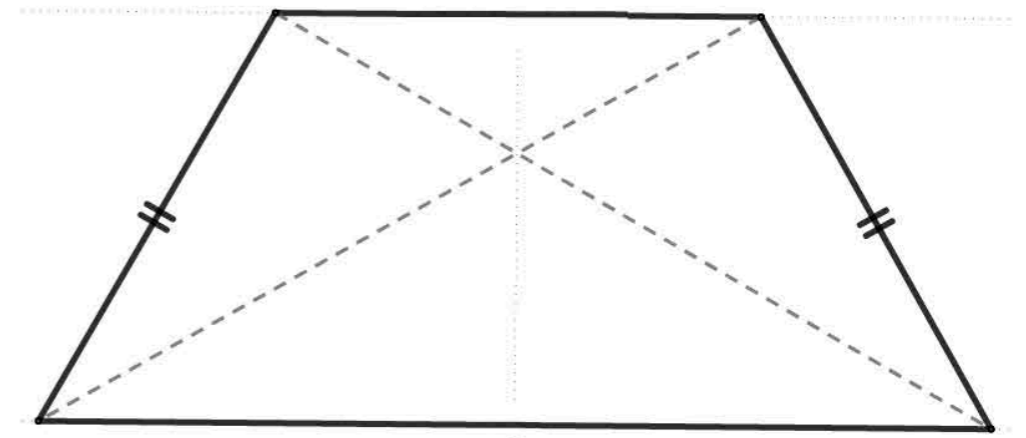

**TRAPEZE
ISOCELE**

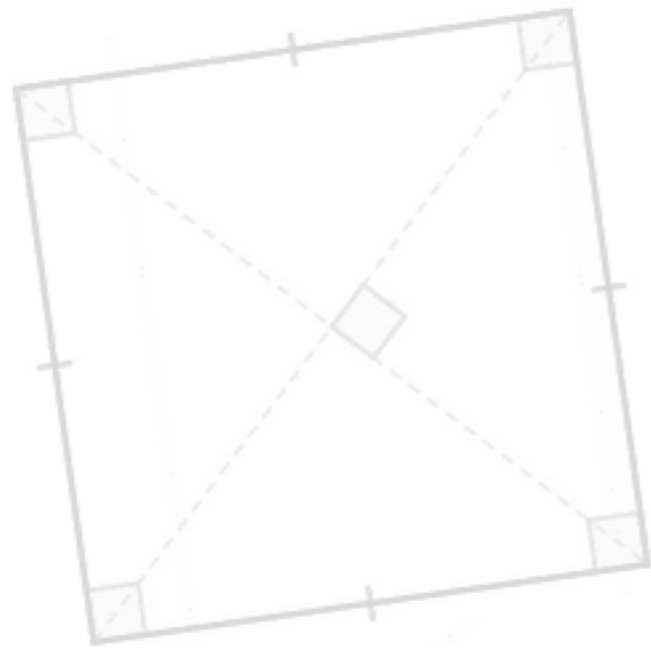

Quel est

ce quadrilatère ?

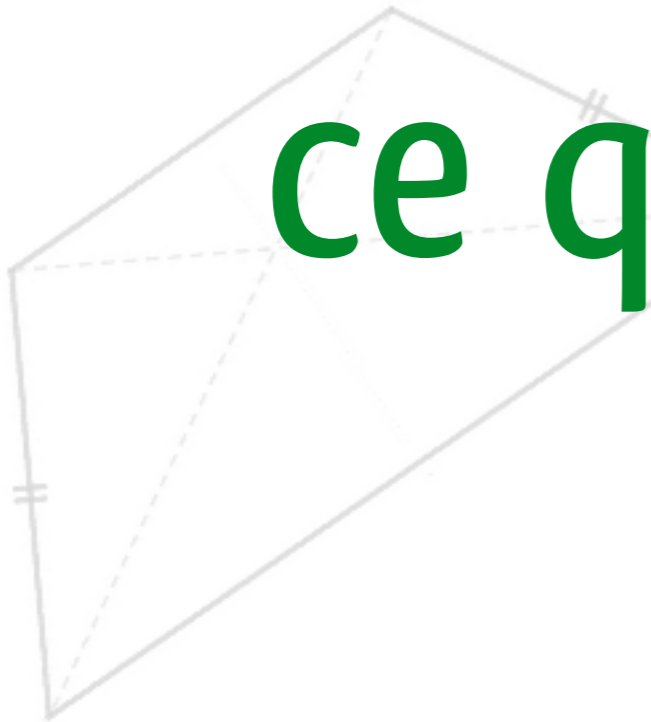
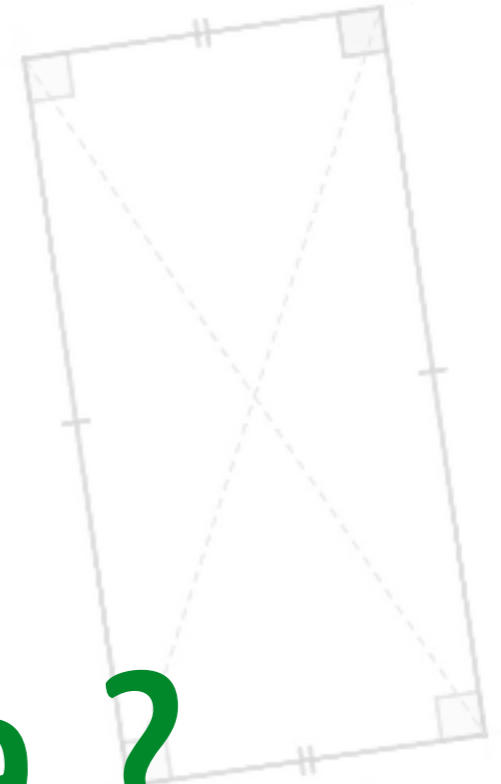

LES QUADRILATÈRES

côtés de même longueur	0	1	2	2/2	3	4
côtés parallèles	0	2	2/2			
angles droits	0	1	2	3	4	
axes de symétrie	0	1	2	3	4	
diagonales perpendiculaires	oui	non				
diagonales de même longueur	oui	non				

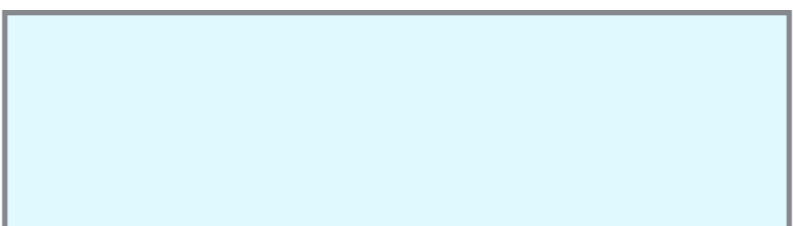
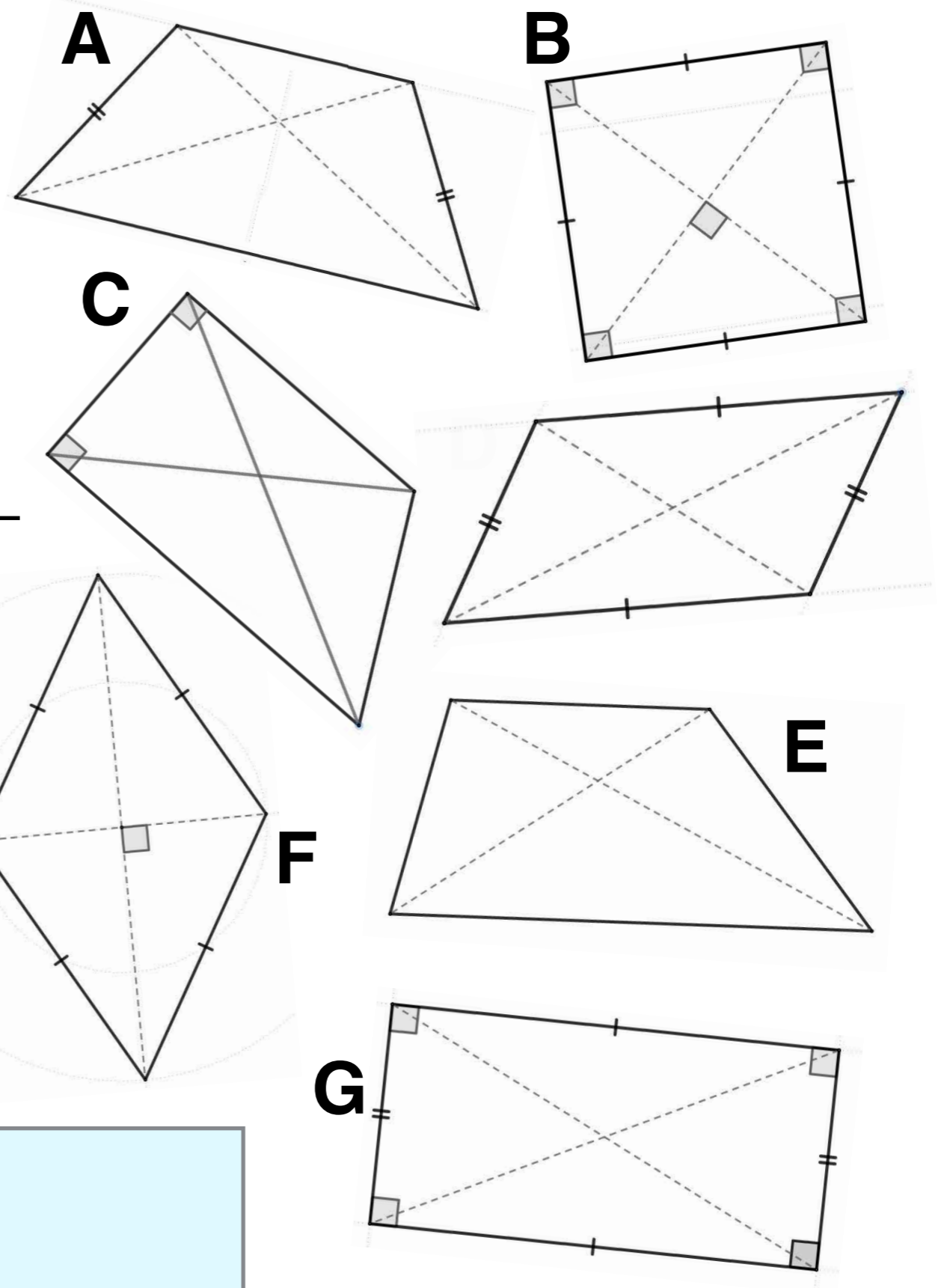

LES QUADRILATÈRES

côtés de même longueur	0	1	2	2/2	3	4
côtés parallèles	0	2	2/2			
angles droits	0	1	2	3	4	
axes de symétrie	0	1	2	3	4	
diagonales perpendiculaires	oui	non				
diagonales de même longueur	oui	non				

**TRAPEZE
QUELCONQUE**

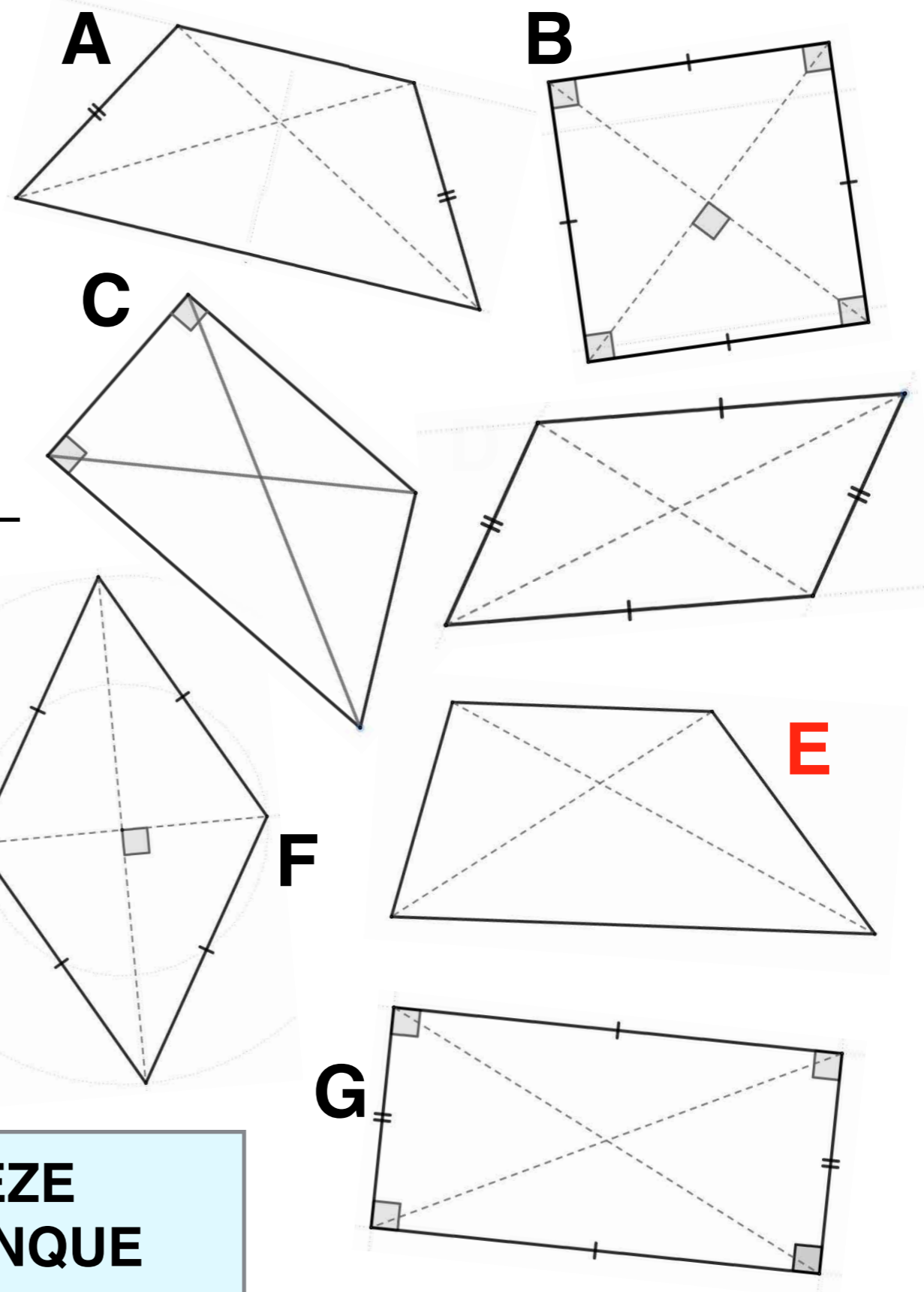

LES QUADRILATÈRES

côtés de même longueur	0	1	2	2/2	3	4
côtés parallèles	0	2	2/2			
angles droits	0	1	2	3	4	
axes de symétrie	0	1	2	3	4	
diagonales perpendiculaires	oui	non				
diagonales de même longueur	oui	non				

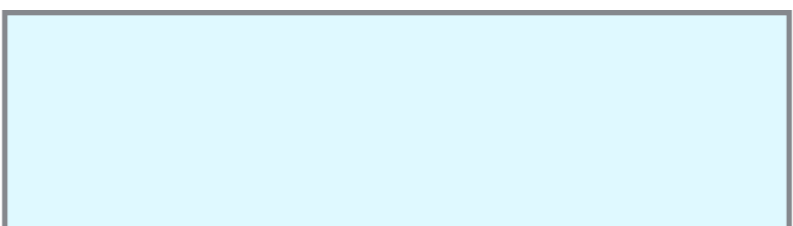
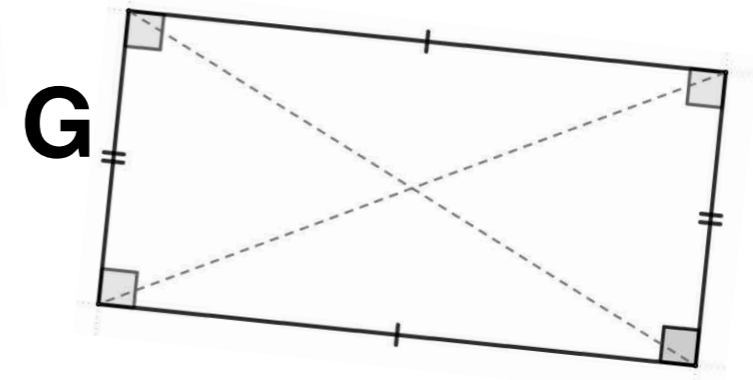
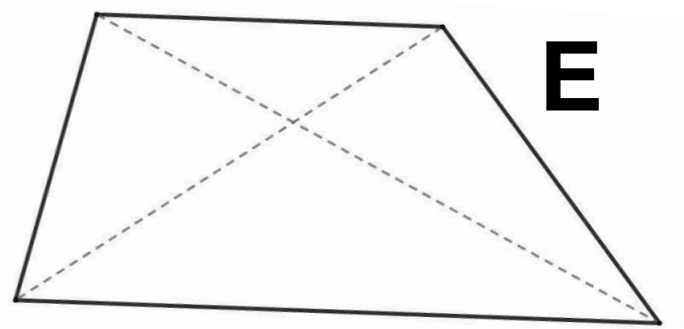
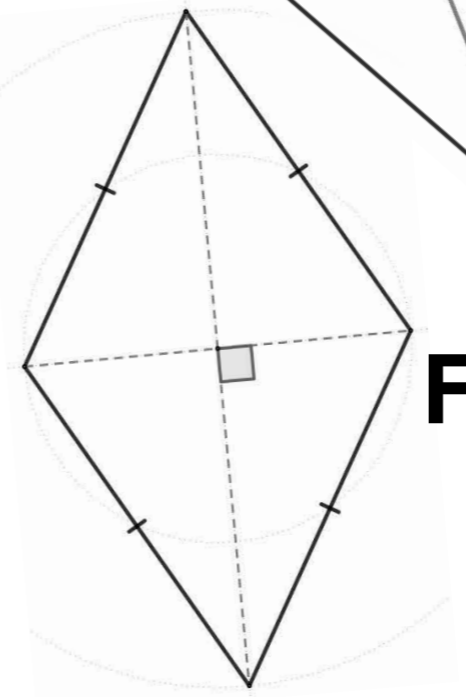
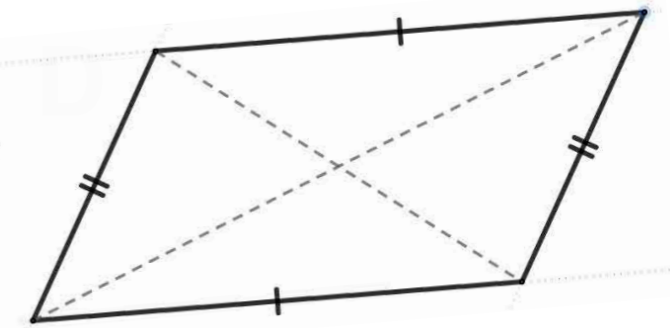
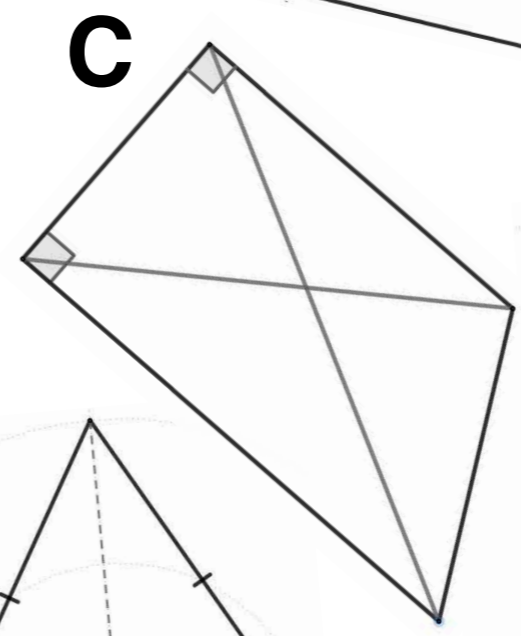
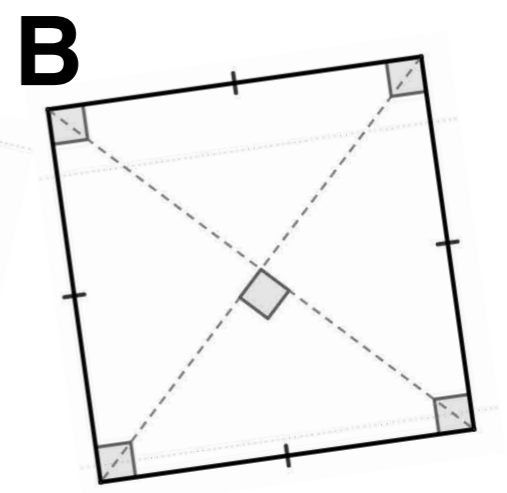
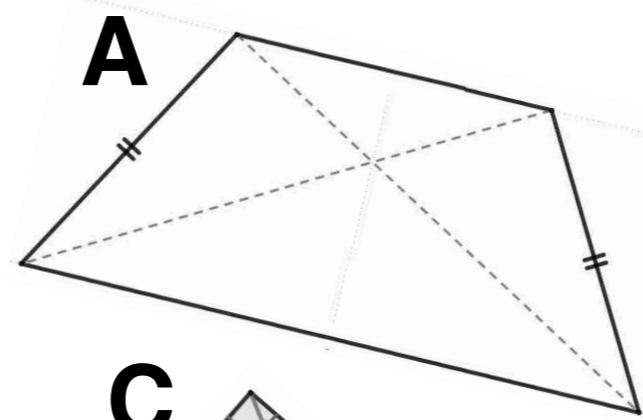

LES QUADRILATÈRES

côtés de même longueur	0	1	2	2/2	3	4
côtés parallèles	0	2	2/2			
angles droits	0	1	2	3	4	
axes de symétrie	0	1	2	3	4	
diagonales perpendiculaires	oui	non				
diagonales de même longueur	oui	non				

LOSANGE

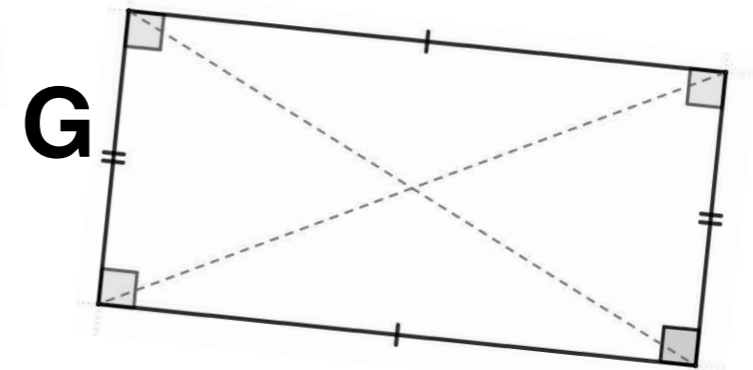
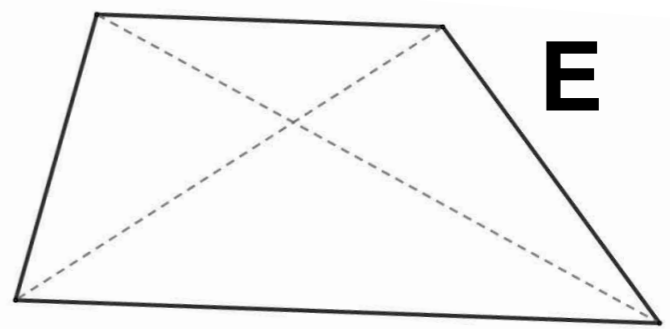
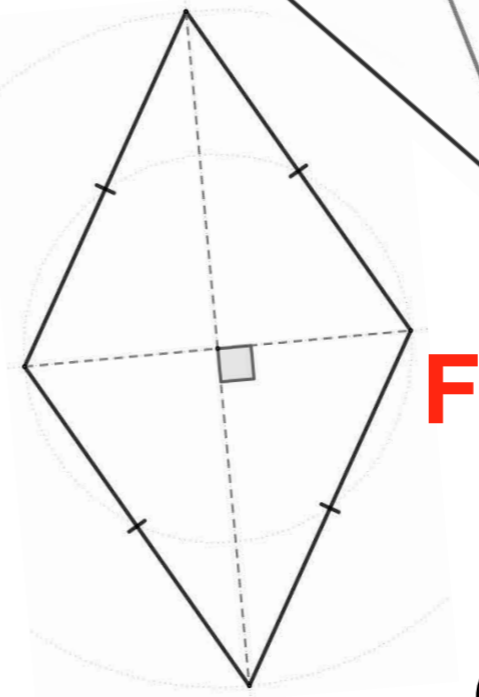
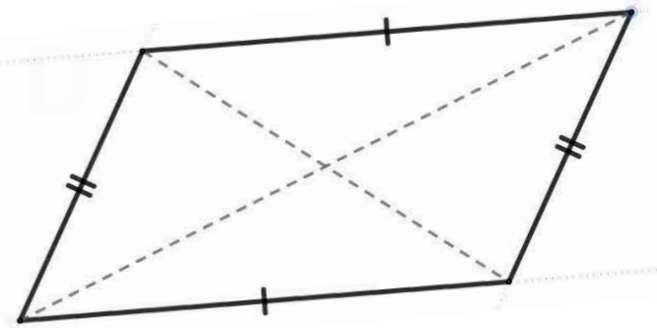
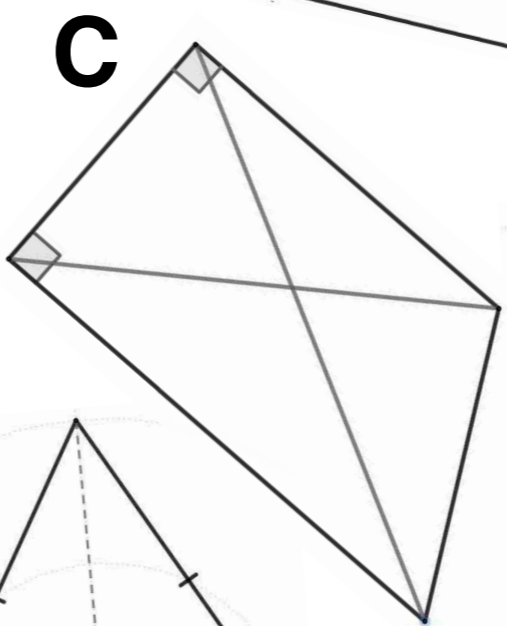
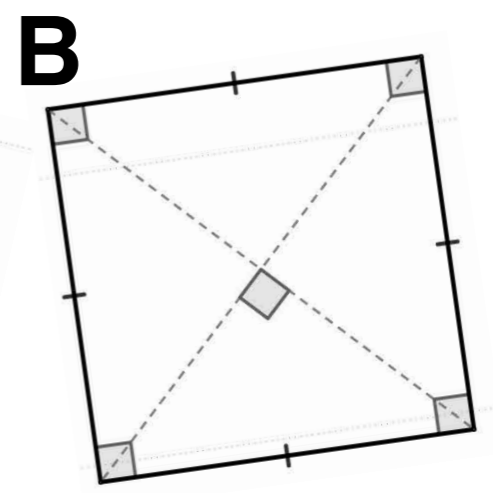
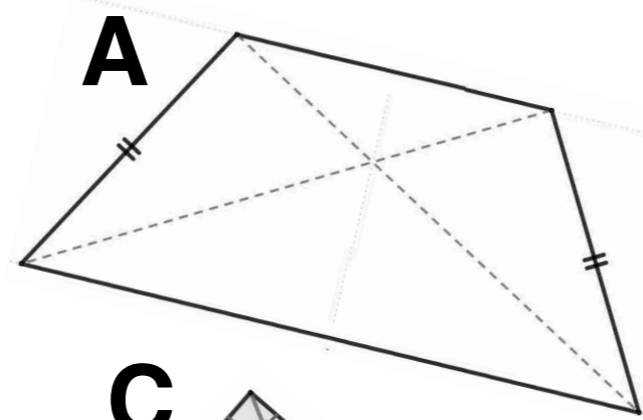

LES QUADRILATÈRES

côtés de même longueur	0	1	2	2/2	3	4
côtés parallèles	0	2	2/2			
angles droits	0	1	2	3	4	
axes de symétrie	0	1	2	3	4	
diagonales perpendiculaires	oui	non				
diagonales de même longueur	oui	non				

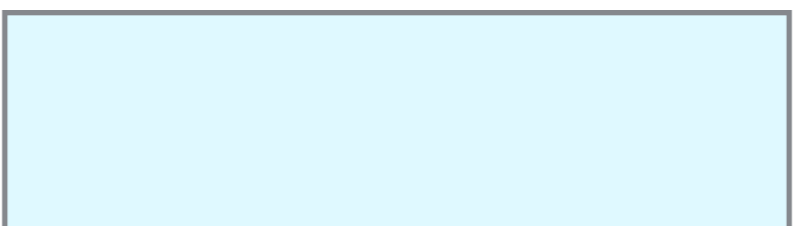
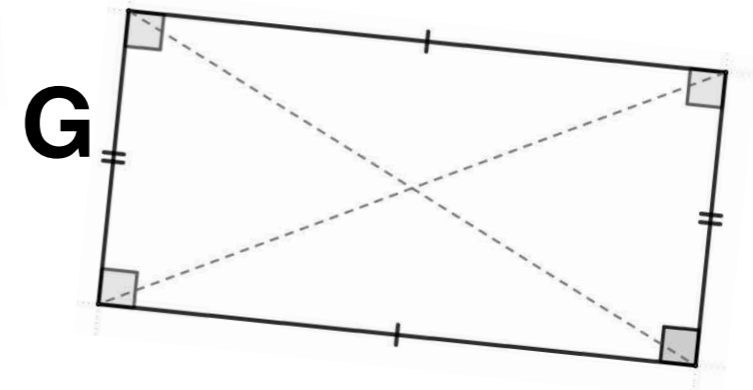
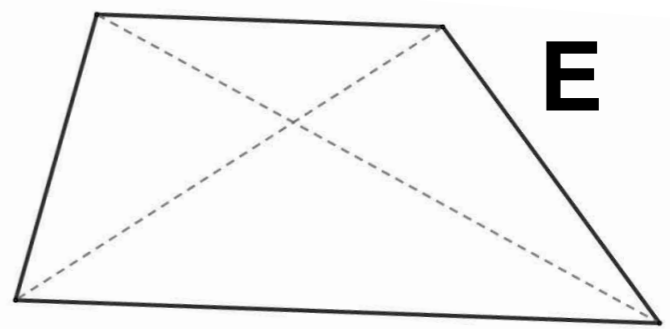
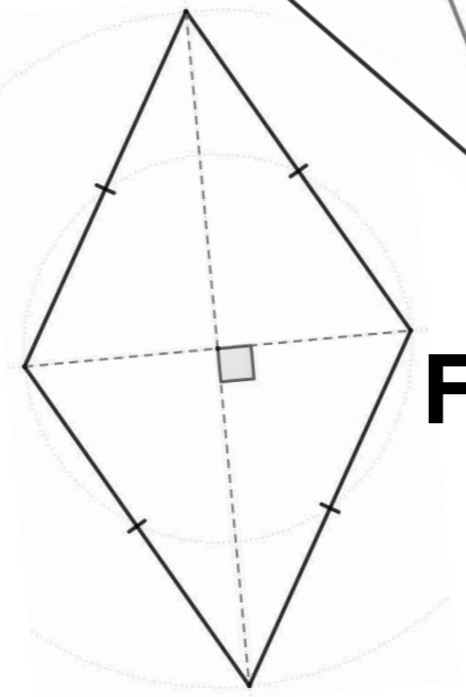
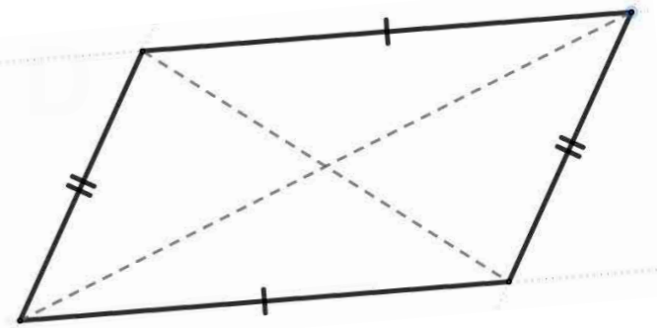
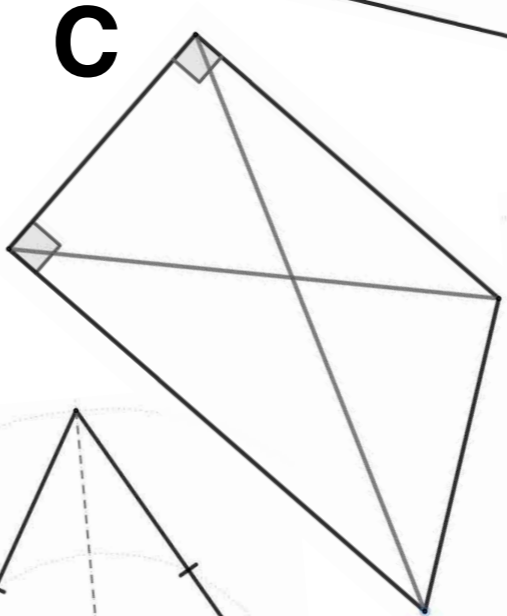
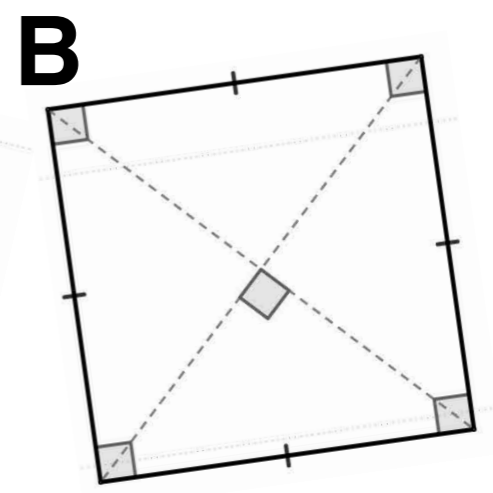
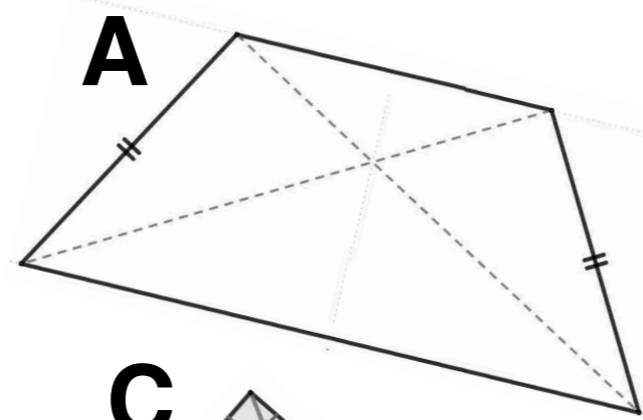

LES QUADRILATÈRES

côtés de même longueur	0	1	2	2/2	3	4
côtés parallèles	0	2	2/2			
angles droits	0	1	2	3	4	
axes de symétrie	0	1	2	3	4	
diagonales perpendiculaires	oui	non				
diagonales de même longueur	oui	non				

CARRE

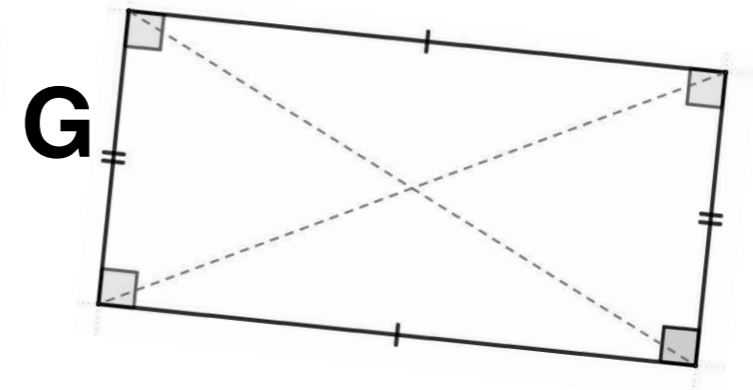
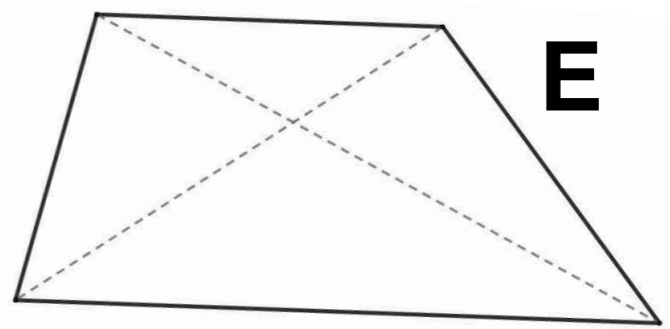
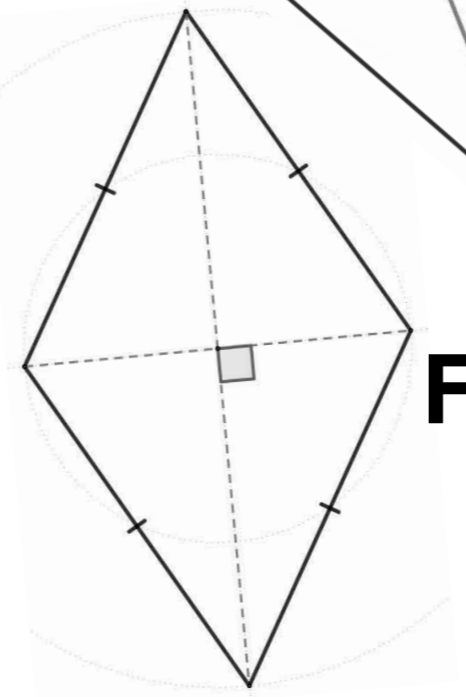
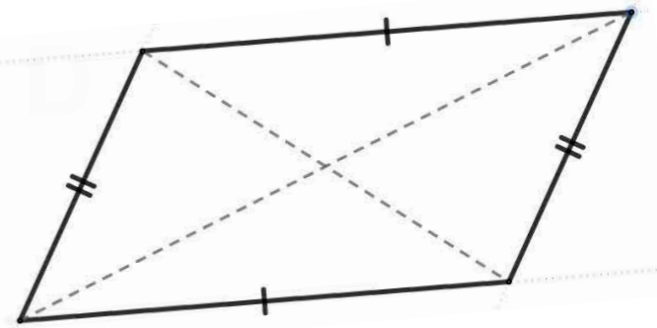
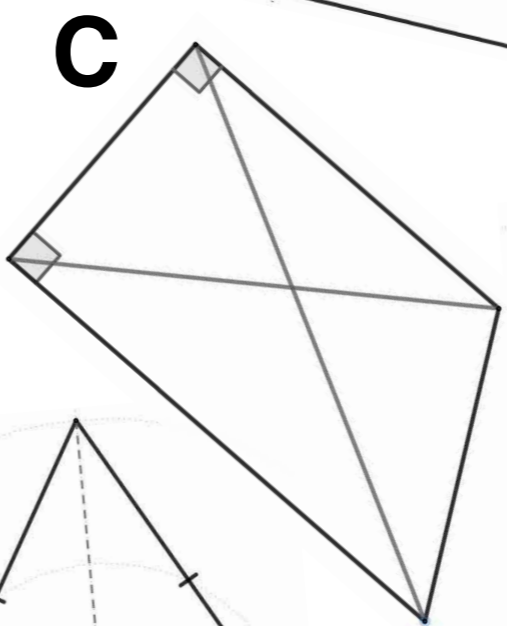
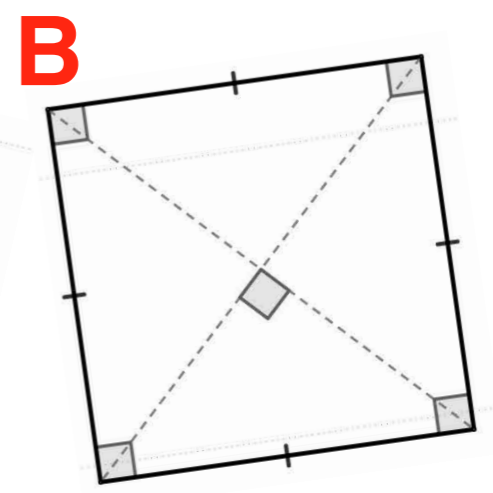
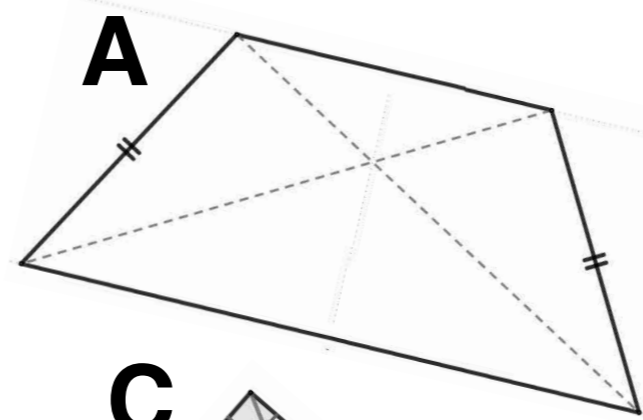

LES QUADRILATÈRES

côtés de même longueur	0	1	2	2/2	3	4
côtés parallèles	0	2	2/2			
angles droits	0	1	2	3	4	
axes de symétrie	0	1	2	3	4	
diagonales perpendiculaires	oui	non				
diagonales de même longueur	oui	non				

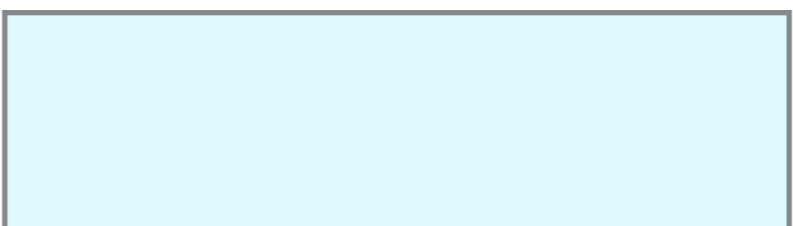
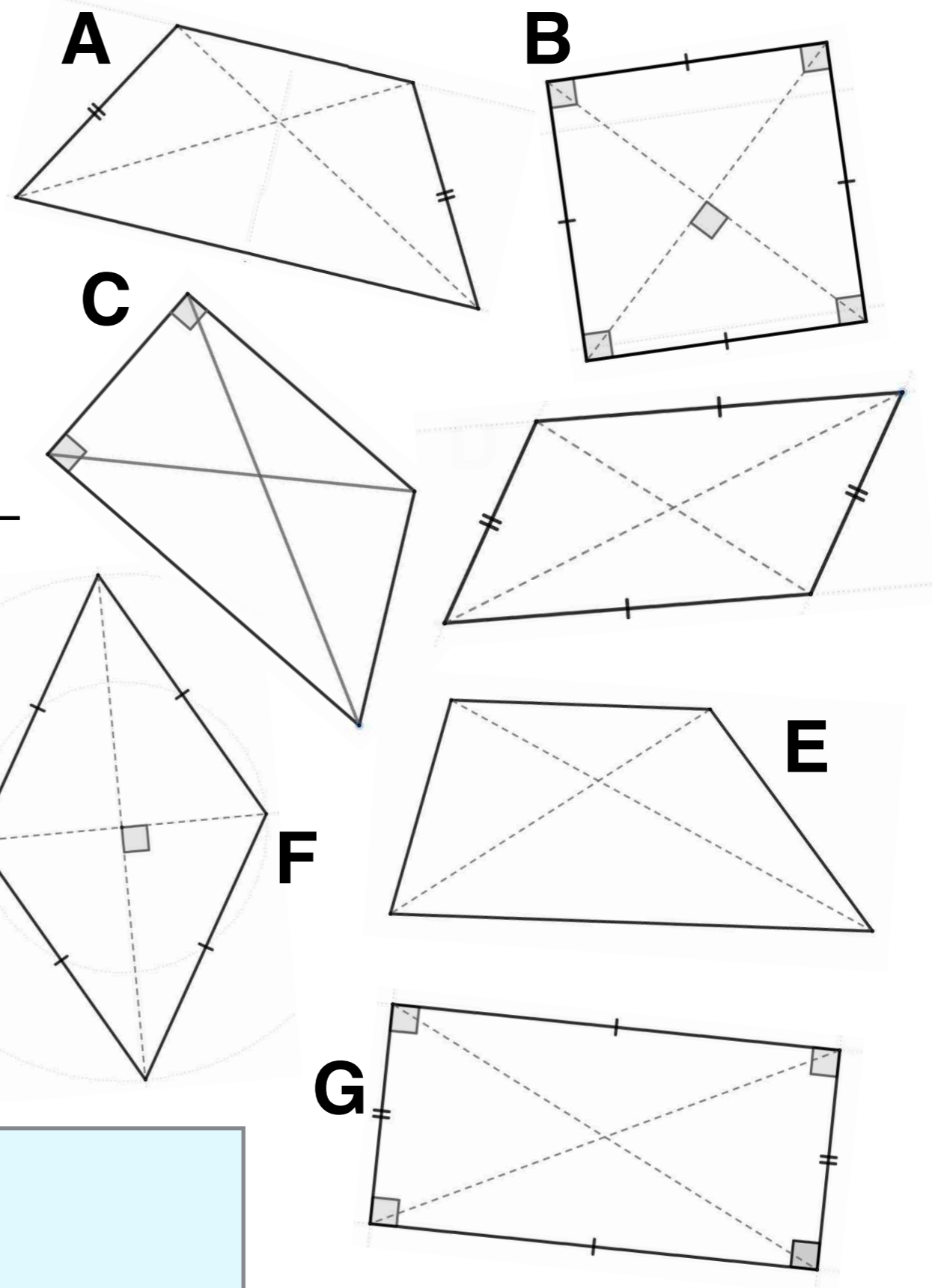

LES QUADRILATÈRES

côtés de même longueur	0	1	2	2/2	3	4
côtés parallèles	0	2	2/2			
angles droits	0	1	2	3	4	
axes de symétrie	0	1	2	3	4	
diagonales perpendiculaires	oui	non				
diagonales de même longueur	oui	non				

PARALLELOGRAMME

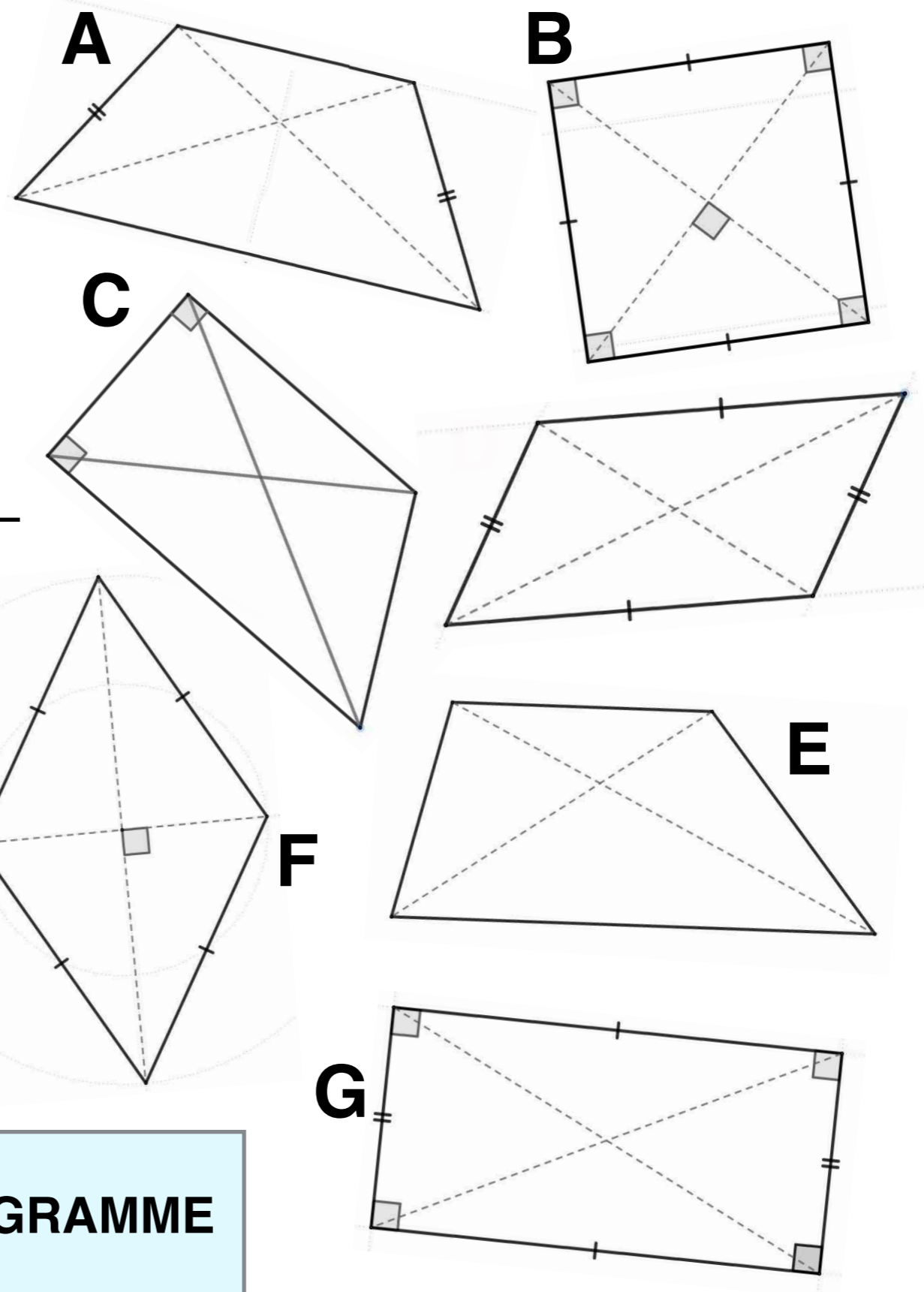

LES QUADRILATÈRES

côtés de même longueur	0	1	2	2/2	3	4
côtés parallèles	0	2	2/2			
angles droits	0	1	2	3	4	
axes de symétrie	0	1	2	3	4	
diagonales perpendiculaires	oui	non				
diagonales de même longueur	oui	non				

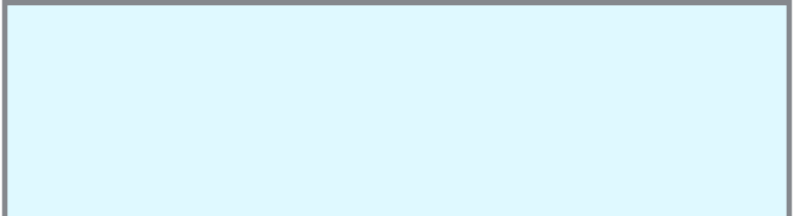
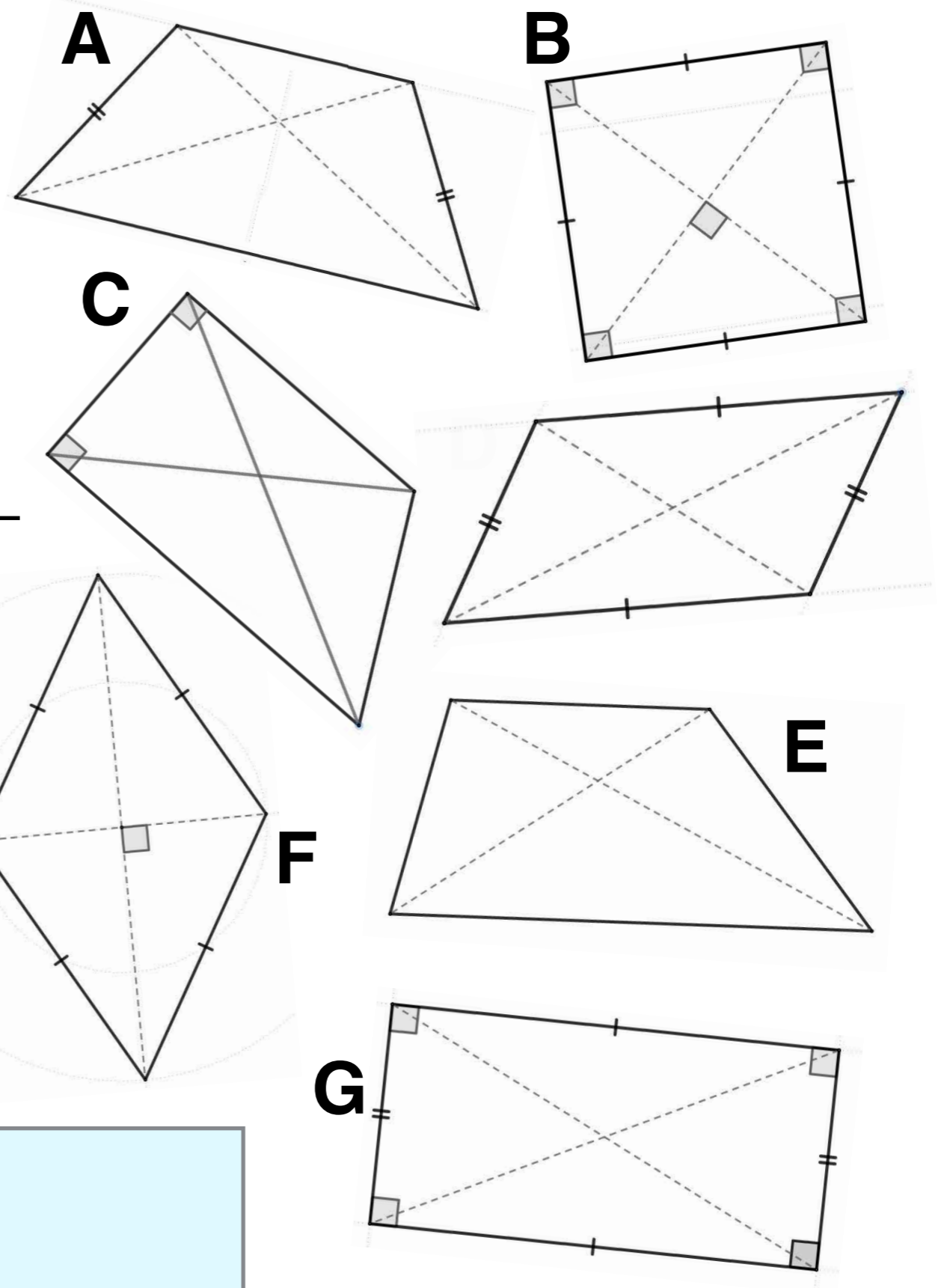

LES QUADRILATÈRES

côtés de même longueur	0	1	2	2/2	3	4
côtés parallèles	0	2	2/2			
angles droits	0	1	2	3	4	
axes de symétrie	0	1	2	3	4	
diagonales perpendiculaires	oui	non				
diagonales de même longueur	oui	non				

TRAPEZE ISOCELE

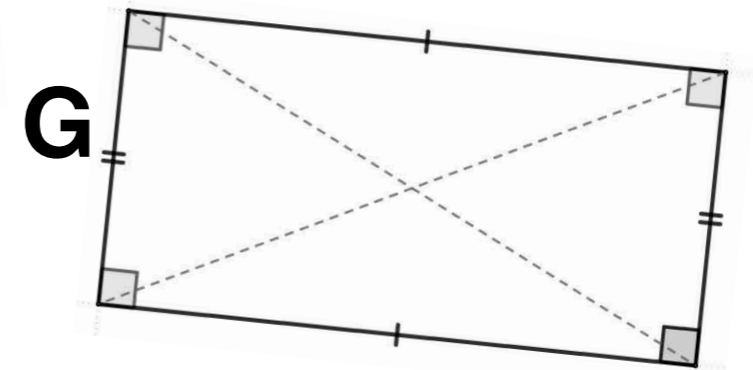
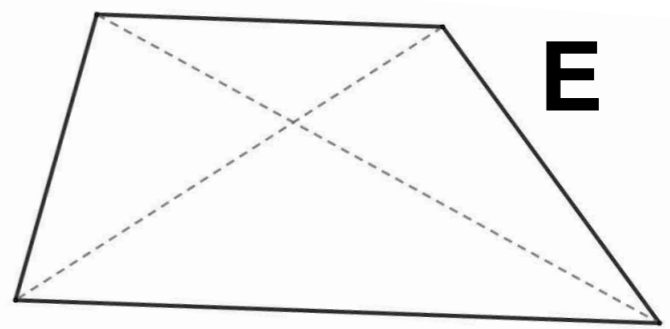
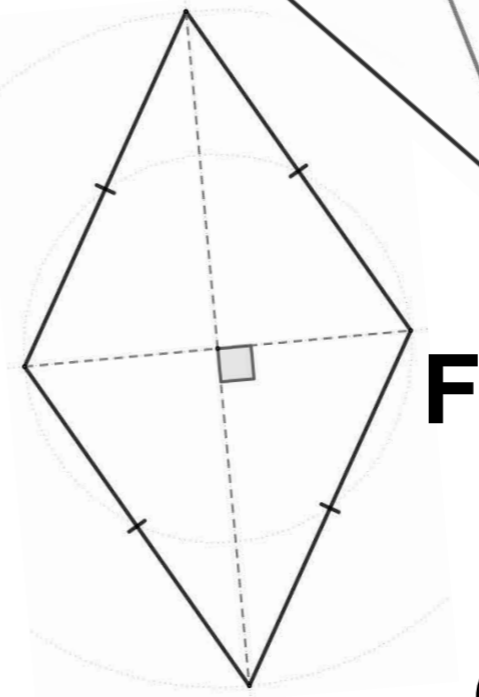
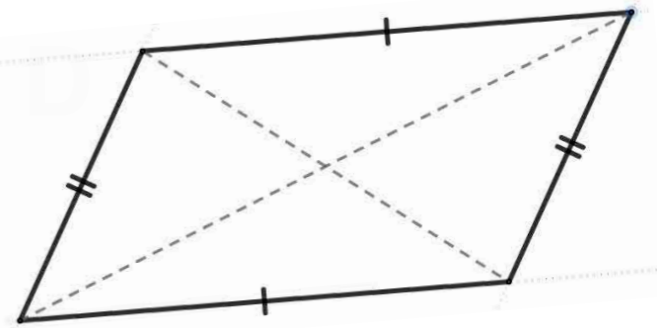
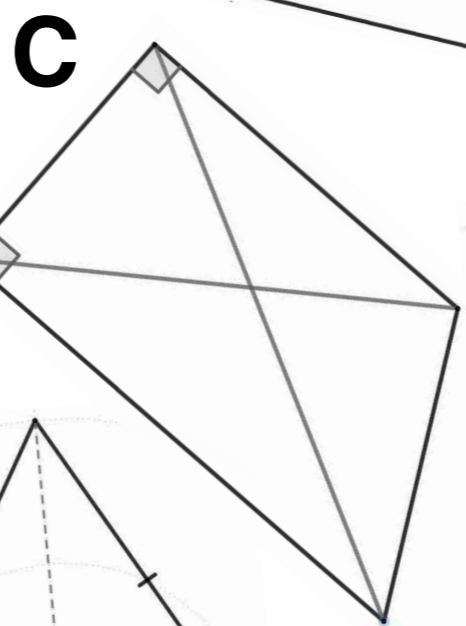
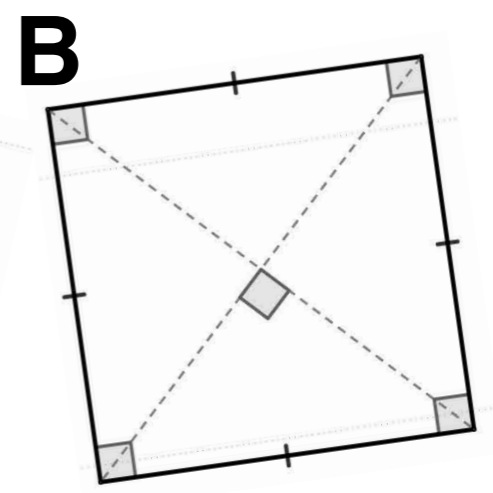
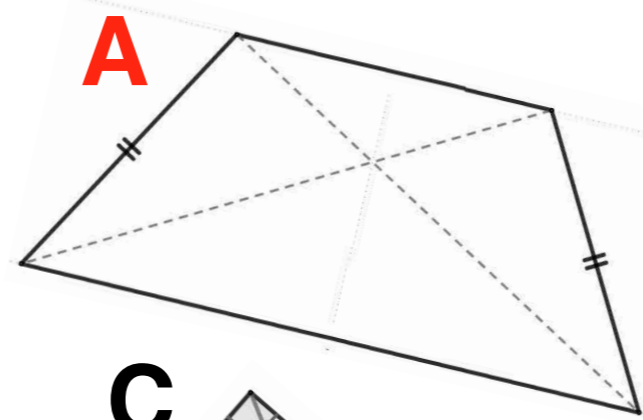

LES QUADRILATÈRES

côtés de même longueur	0	1	2	2/2	3	4
côtés parallèles	0	2	2/2			
angles droits	0	1	2	3	4	
axes de symétrie	0	1	2	3	4	
diagonales perpendiculaires	oui	non				
diagonales de même longueur	oui	non				

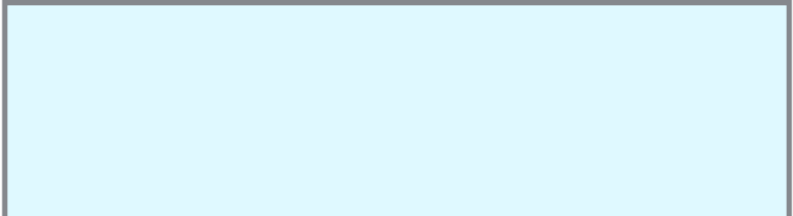
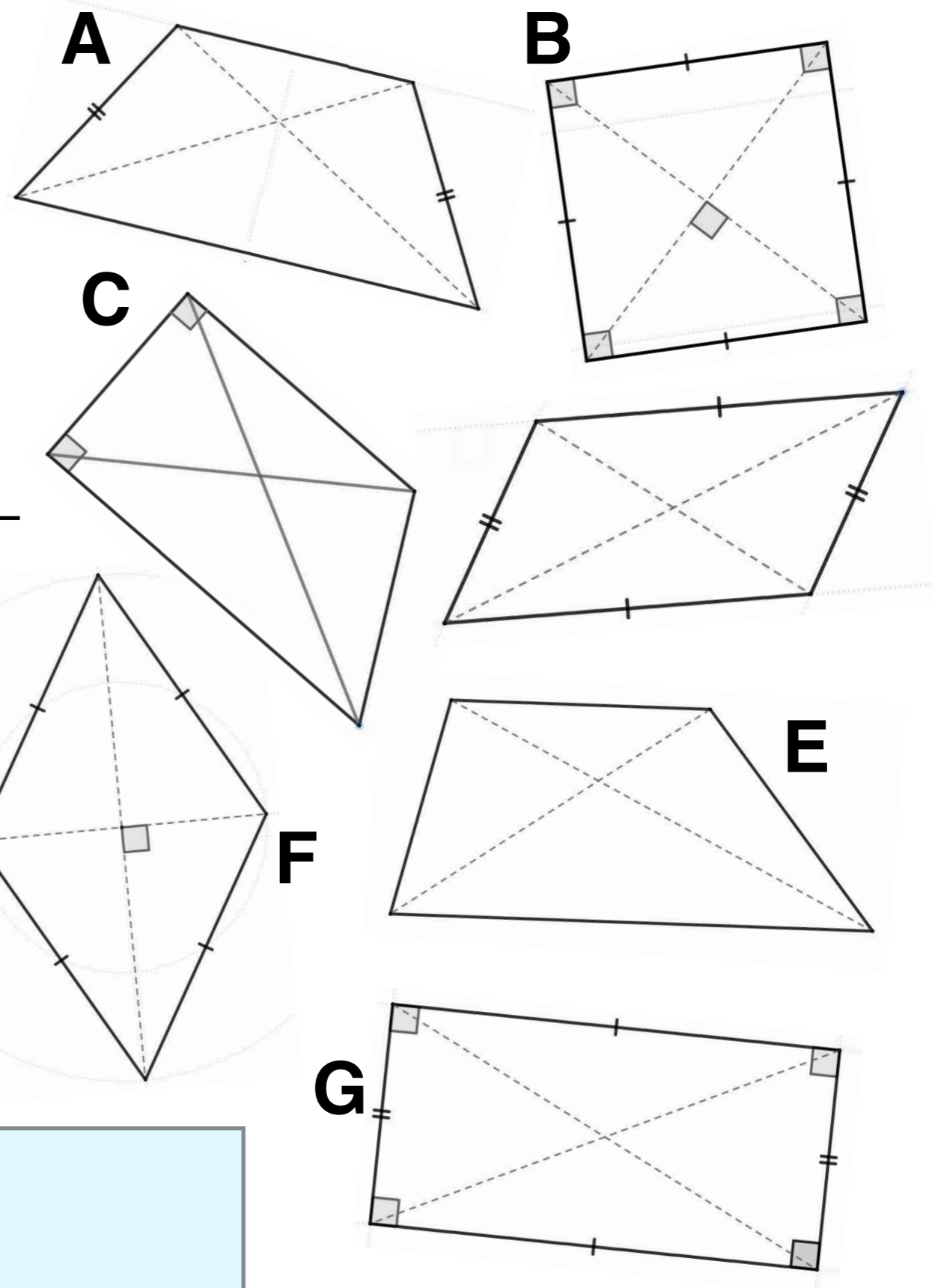

LES QUADRILATÈRES

côtés de même longueur	0	1	2	2/2	3	4
côtés parallèles	0	2	2/2			
angles droits	0	1	2	3	4	
axes de symétrie	0	1	2	3	4	
diagonales perpendiculaires	oui	non				
diagonales de même longueur	oui	non				

RECTANGLE

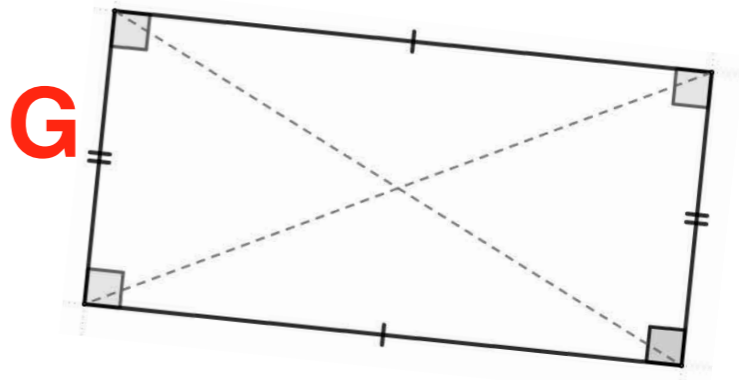
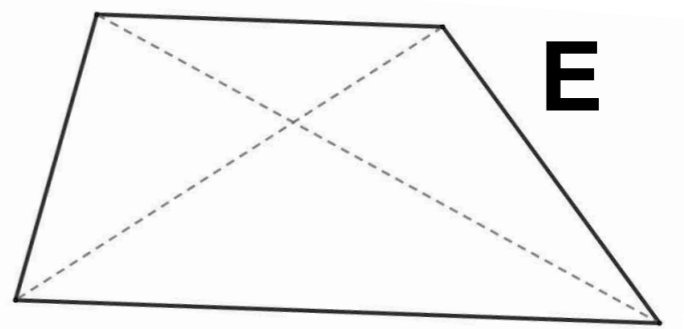
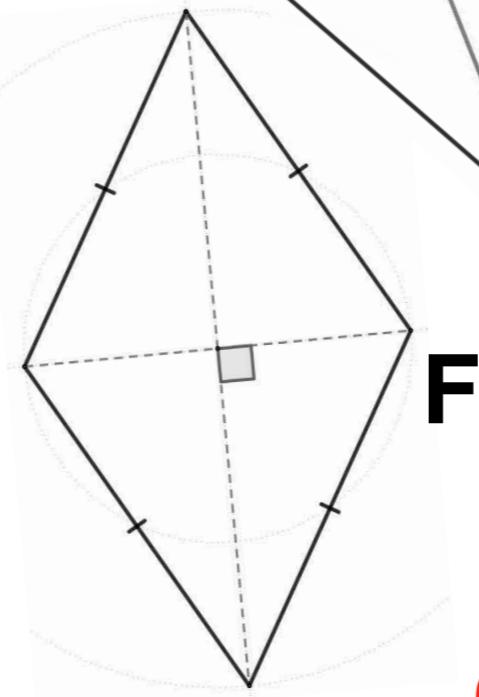
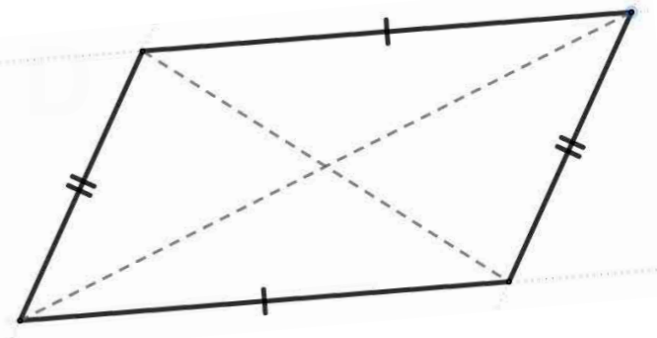
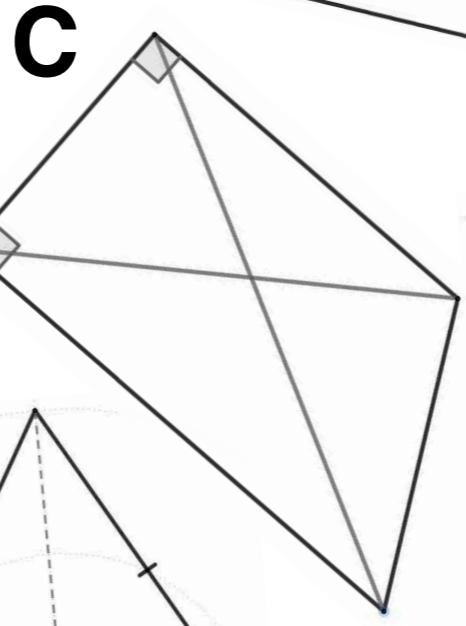
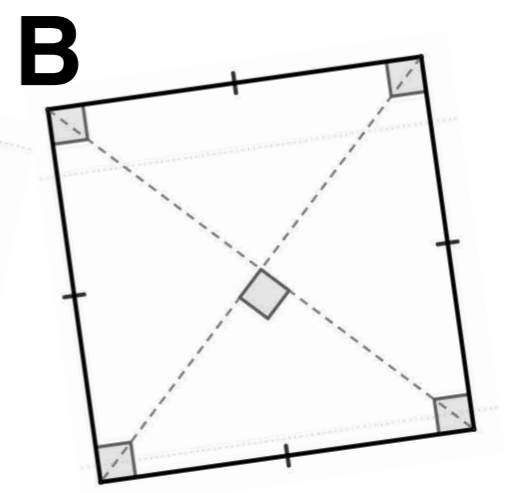
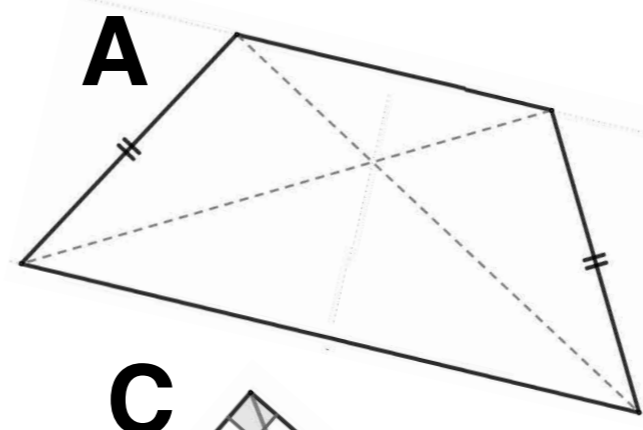

LES QUADRILATÈRES

côtés de même longueur	0	1	2	2/2	3	4
côtés parallèles	0	2	2/2			
angles droits	0	1	2	3	4	
axes de symétrie	0	1	2	3	4	
diagonales perpendiculaires	oui	non				
diagonales de même longueur	oui	non				

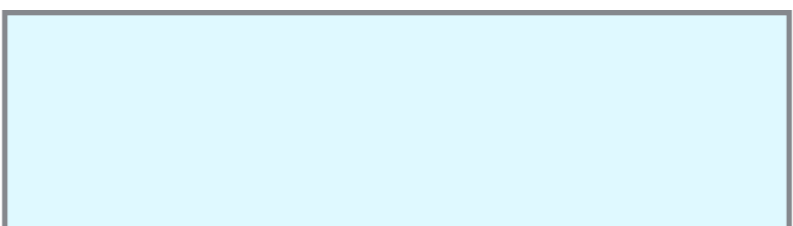
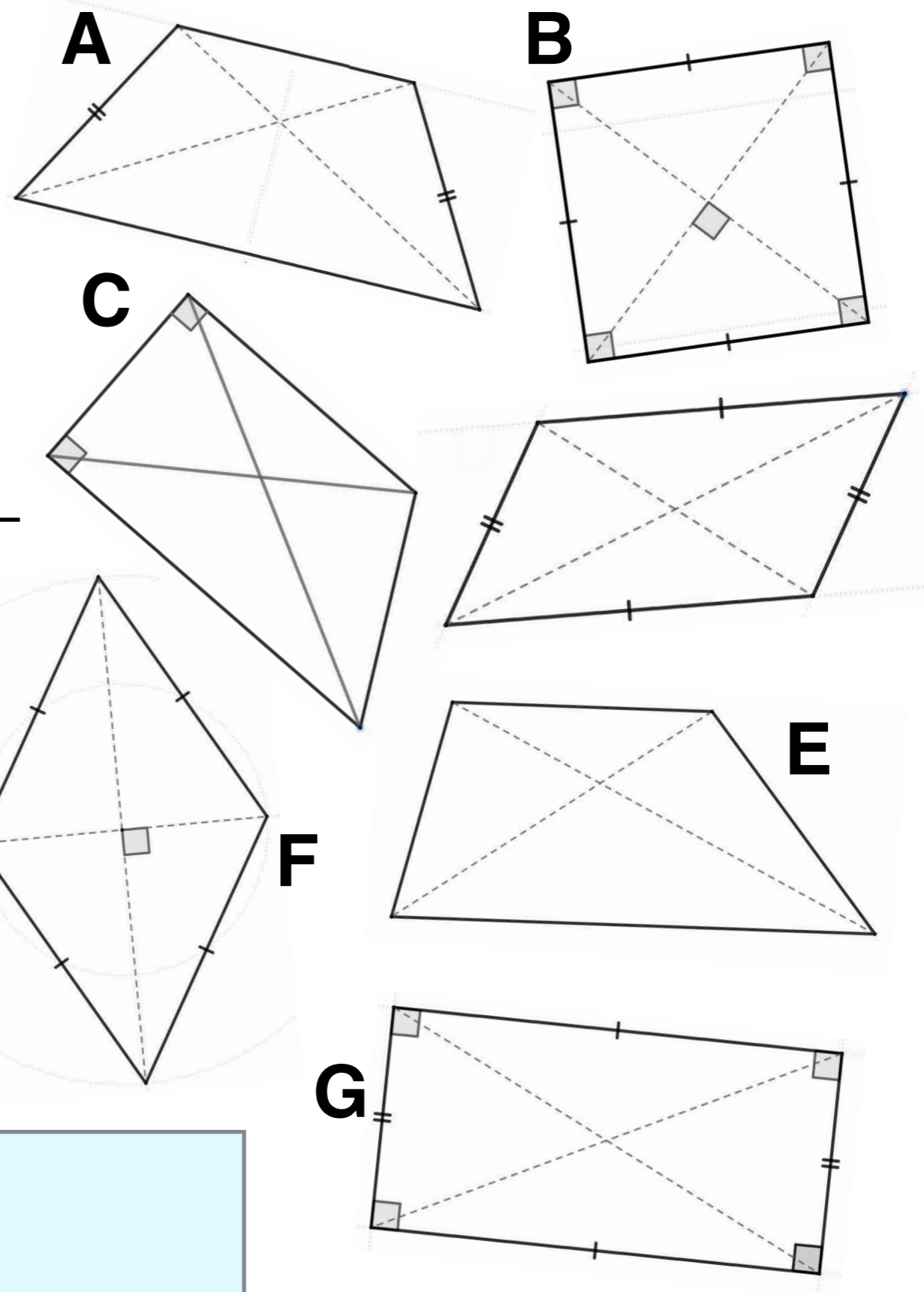

LES QUADRILATÈRES

côtés de même longueur	0	1	2	2/2	3	4
côtés parallèles	0	2	2/2			
angles droits	0	1	2	3	4	
axes de symétrie	0	1	2	3	4	
diagonales perpendiculaires	oui	non				
diagonales de même longueur	oui	non				

**TRAPEZE
RECTANGLE**

