

NOM :
Prénom :
Classe :

Exercice

Les liaisons



Q1 : système : repose pied

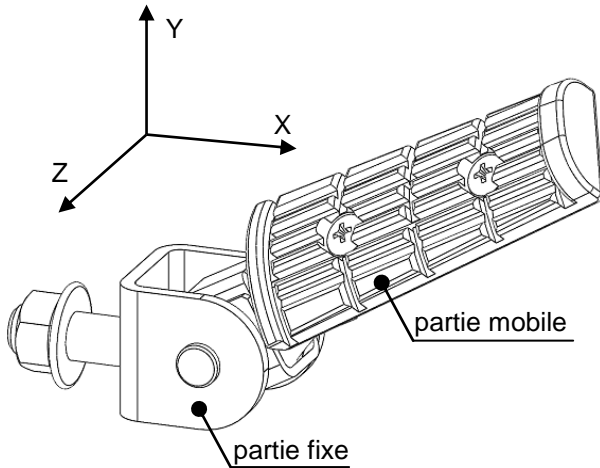

Etude de la liaison entre la partie fixe et la partie mobile

Translation			Rotation		
Tx	Ty	Tz	Rx	Ry	Rz

Nombre de ddl :

Nom de la liaison :

Q2 : système : pédale d'accélérateur

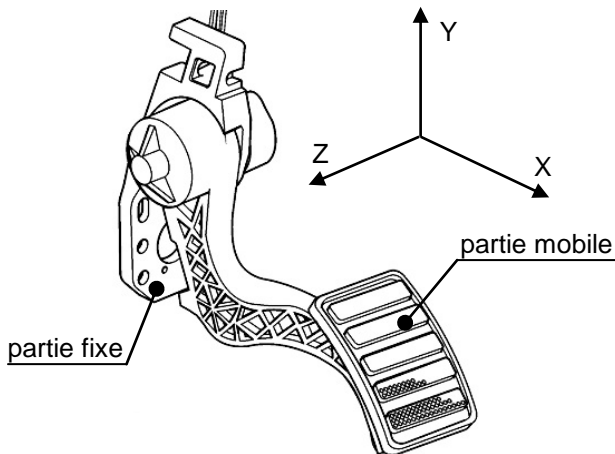

Etude de la liaison entre la partie fixe et la partie mobile

Translation			Rotation		
Tx	Ty	Tz	Rx	Ry	Rz

Nombre de ddl :

Nom de la liaison :

Q3 : système : pied à coulisse

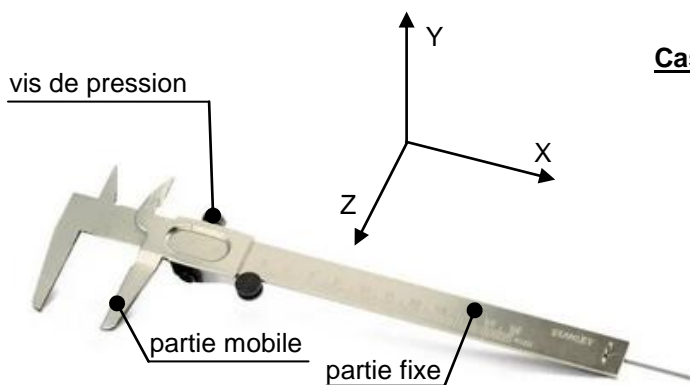

Etude de la liaison entre la partie fixe et la partie mobile

Cas n°1 : la vis de pression n'appuie pas sur la partie fixe

Translation			Rotation		
Tx	Ty	Tz	Rx	Ry	Rz

Nombre de ddl :

Nom de la liaison :

Cas n°2 : la vis de pression appuie sur la partie fixe

Translation			Rotation		
Tx	Ty	Tz	Rx	Ry	Rz

Nombre de ddl :

Nom de la liaison :

NOM :
Prénom :
Classe :

Exercice

Les liaisons



Q4 : système : Extracteur

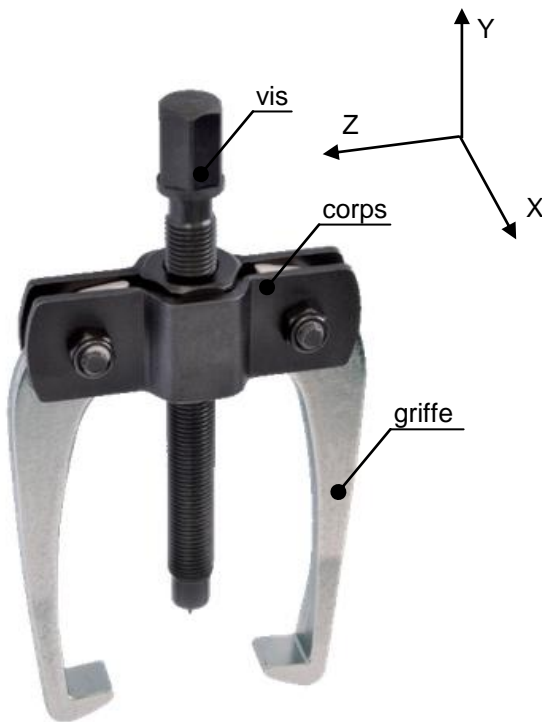

Etude de la liaison entre la vis et le corps

Translation			Rotation		
Tx	Ty	Tz	Rx	Ry	Rz

Nombre de ddl :

Nom de la liaison :

Etude de la liaison entre la griffe et le corps

Translation			Rotation		
Tx	Ty	Tz	Rx	Ry	Rz

Nombre de ddl :

Nom de la liaison :

Q5 : système : voiture / caravane

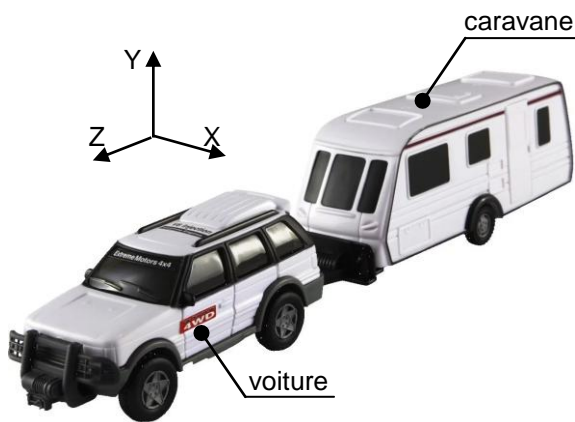

Etude de la liaison entre la caravane et la voiture

Translation			Rotation		
Tx	Ty	Tz	Rx	Ry	Rz

Nombre de ddl :

Nom de la liaison :

Q6 : système : compteur de vitesse

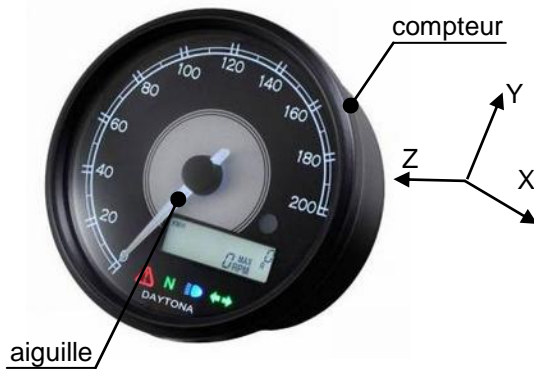

Etude de la liaison entre l'aiguille et le compteur

Translation			Rotation		
Tx	Ty	Tz	Rx	Ry	Rz

Nombre de ddl :

Nom de la liaison :

NOM :

Prénom :

Classe :

Exercice

Les liaisons



Q7 : système : caméra extérieure

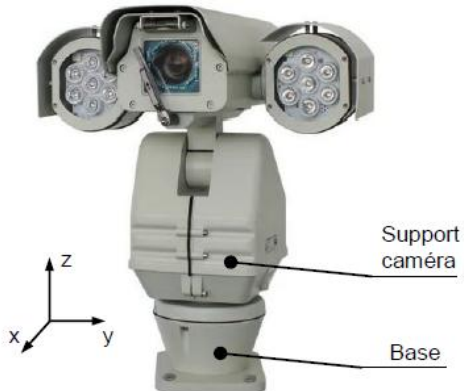

Etude de la liaison entre le support caméra et la base

Translation			Rotation		
Tx	Ty	Tz	Rx	Ry	Rz

Nombre de ddl :

Nom de la liaison :

Q8 : système : caméra extérieure



Etude de la liaison entre la caméra et le support caméra

Translation			Rotation		
Tx	Ty	Tz	Rx	Ry	Rz

Nombre de ddl :

Nom de la liaison :

Q9 : système : caméra extérieure



Etude de la liaison entre l'essuie glace et la caméra

Translation			Rotation		
Tx	Ty	Tz	Rx	Ry	Rz

Nombre de ddl :

Nom de la liaison :

NOM :
Prénom :
Classe :

Exercice

Les liaisons



Q10 : système : drone

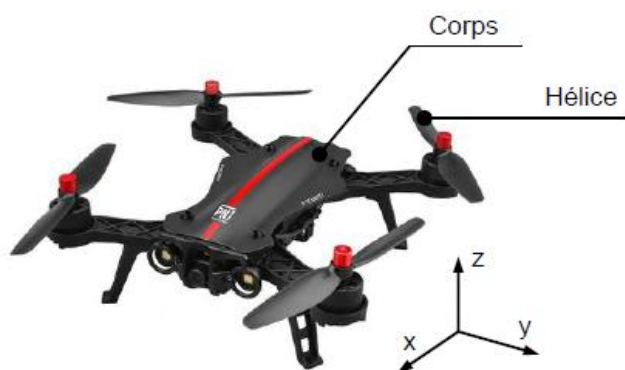

Etude de la liaison entre l'hélice et le corps

Translation			Rotation		
Tx	Ty	Tz	Rx	Ry	Rz

Nombre de ddl :

Nom de la liaison :

Q11 : système : ordinateur portable

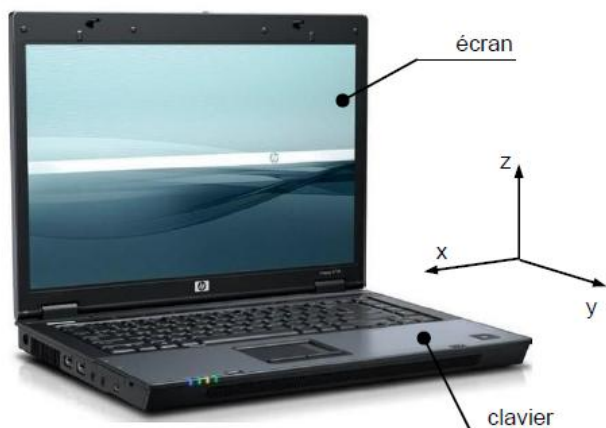

Etude de la liaison entre l'écran et le clavier

Translation			Rotation		
Tx	Ty	Tz	Rx	Ry	Rz

Nombre de ddl :

Nom de la liaison :

Q12 : système : panneau de signalisation

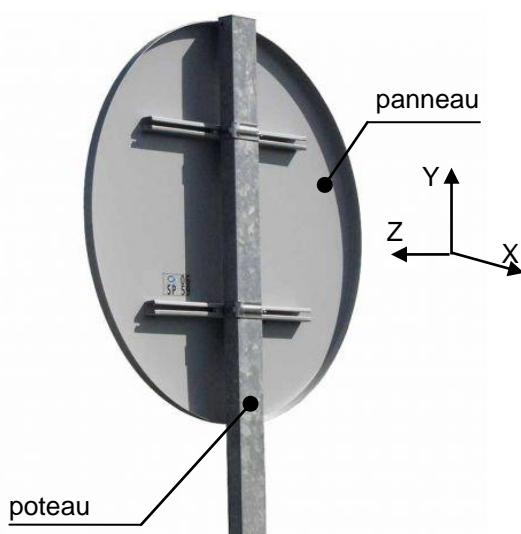

Etude de la liaison le panneau et le poteau.

Translation			Rotation		
Tx	Ty	Tz	Rx	Ry	Rz

Nombre de ddl :

Nom de la liaison :