

Prénom :

Date :

Complète le dessin en reproduisant les lettres et les motifs graphiques demandés.

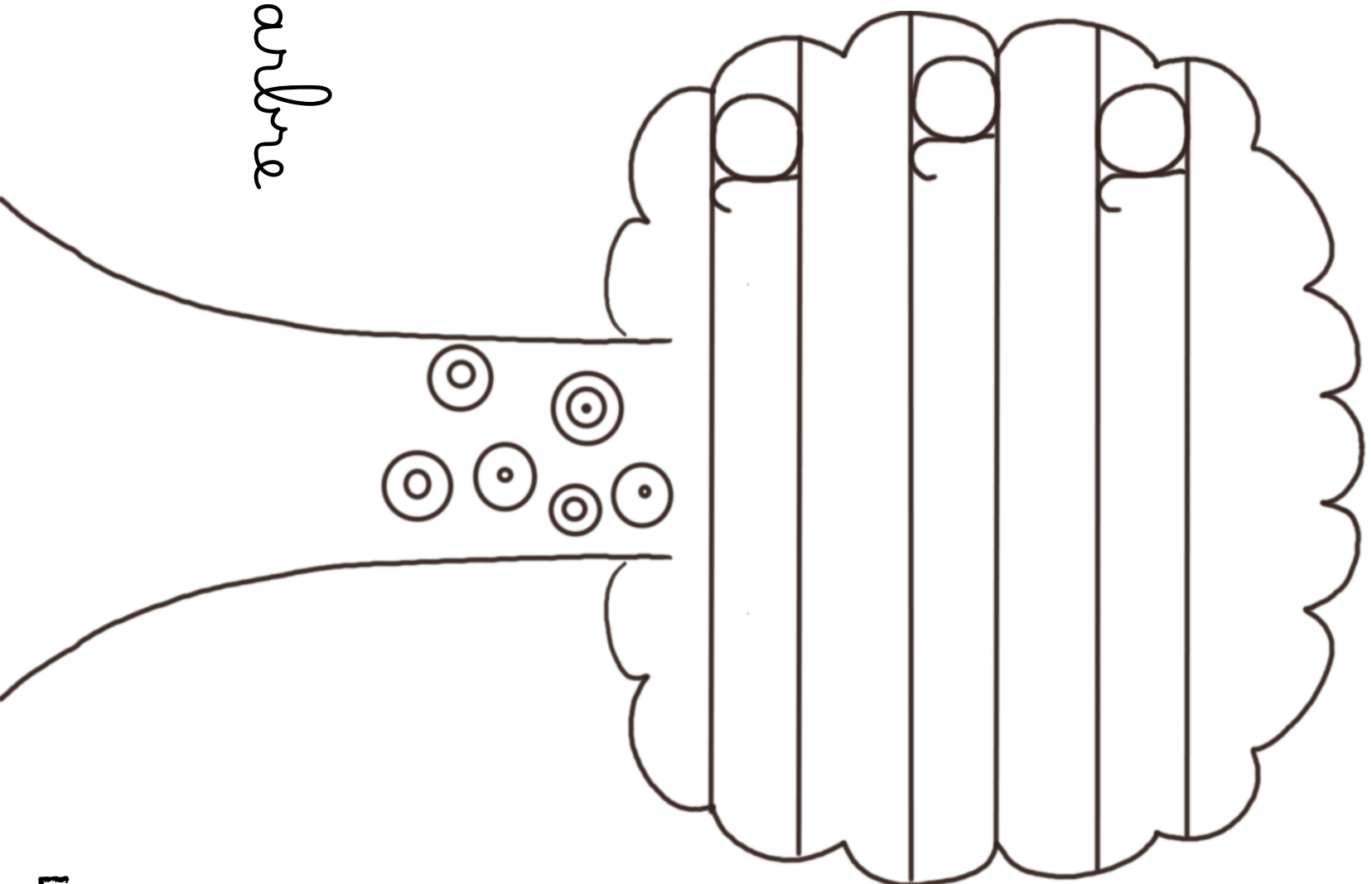

arbre

LMP

Prénom :

Date :

Complète le dessin en reproduisant les lettres demandées.

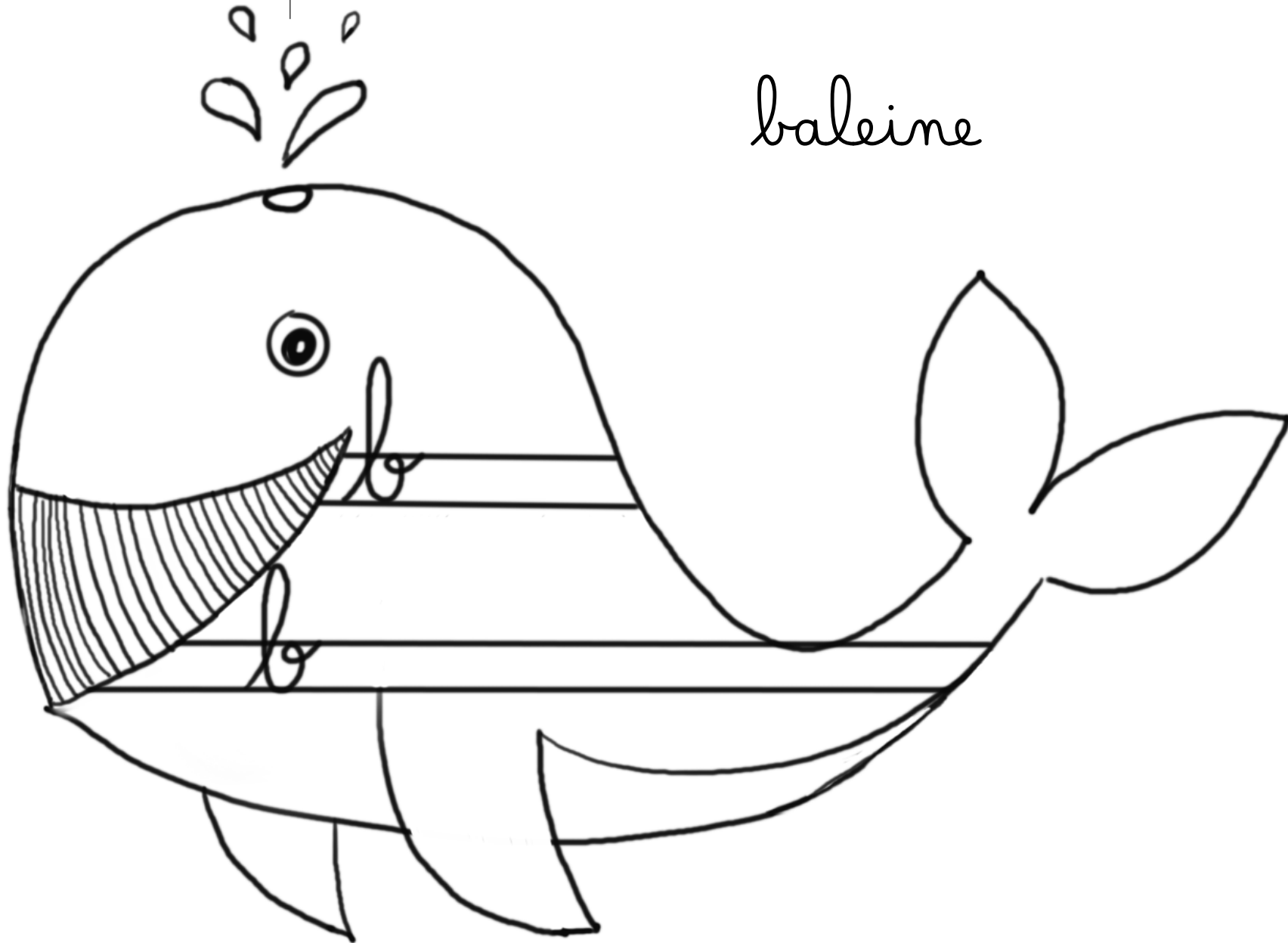

LMP

Prénom :

Date :

Complète les dessins en reproduisant les lettres demandées.

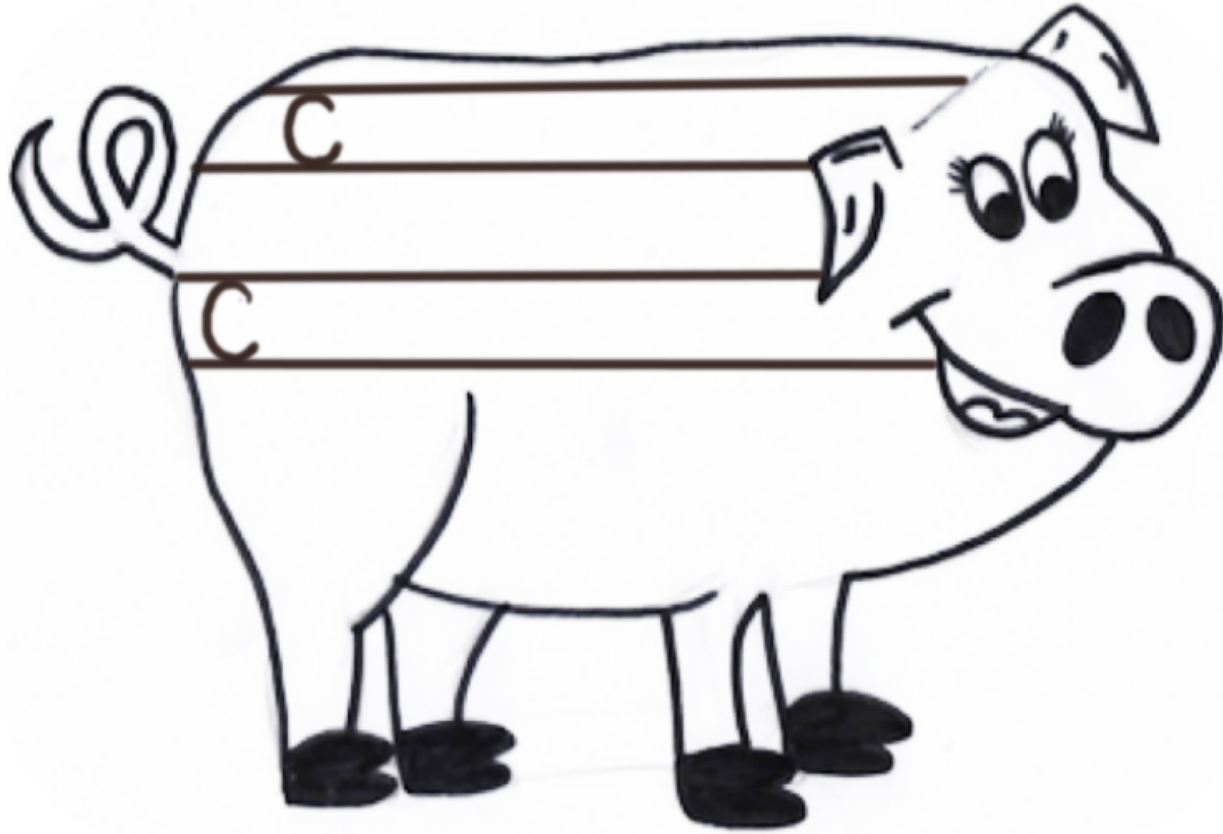

cochon

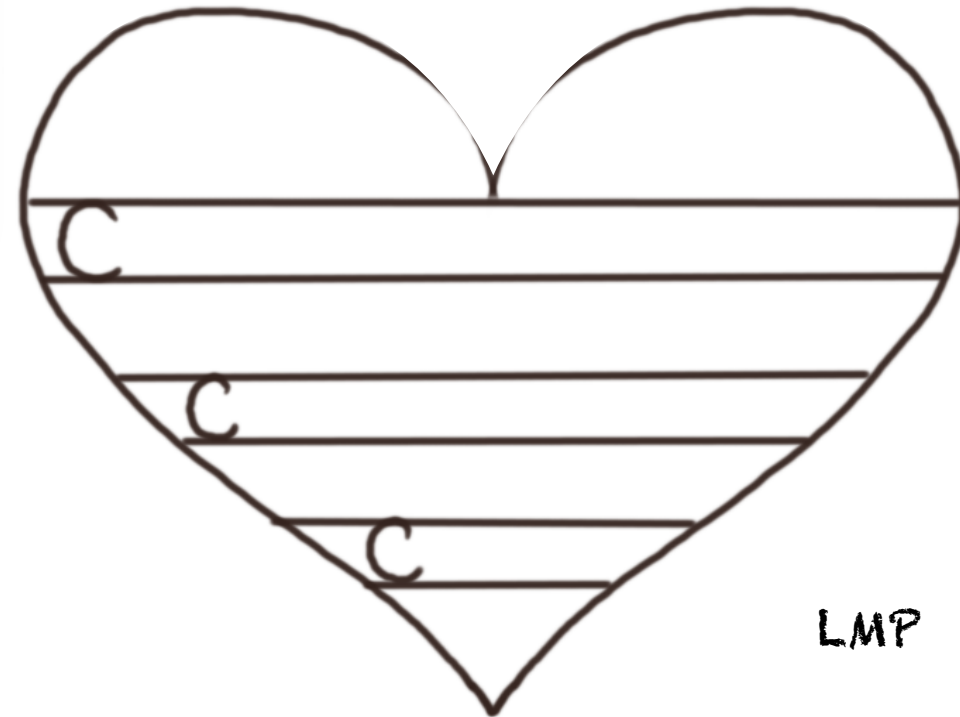

cœur

Prénom :

Date :

Complète le dessin en reproduisant les lettres demandées.

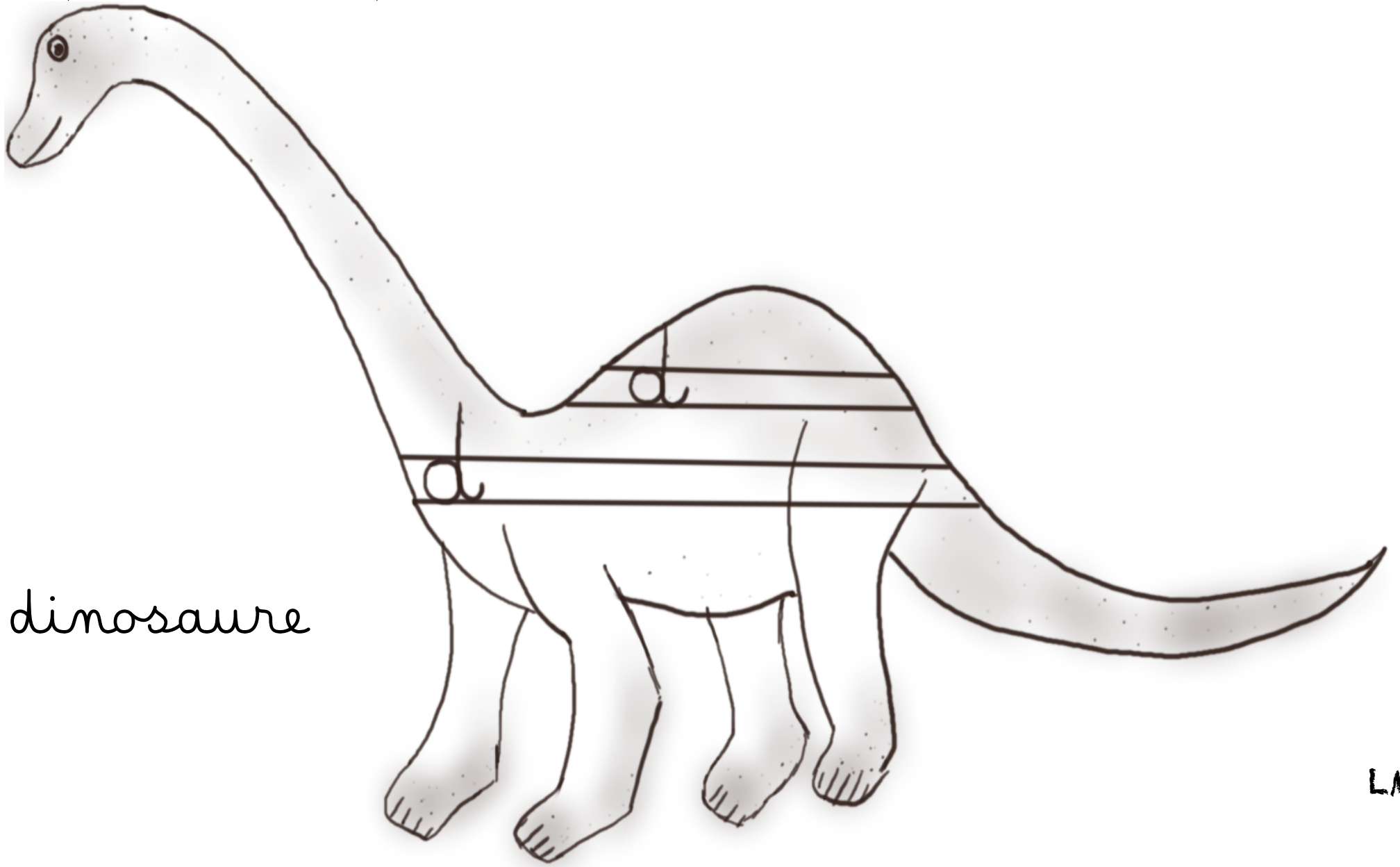

dinosaur

LMP

Prénom :

Date :

Complète le dessin en reproduisant les lettres et les motifs graphiques demandés.

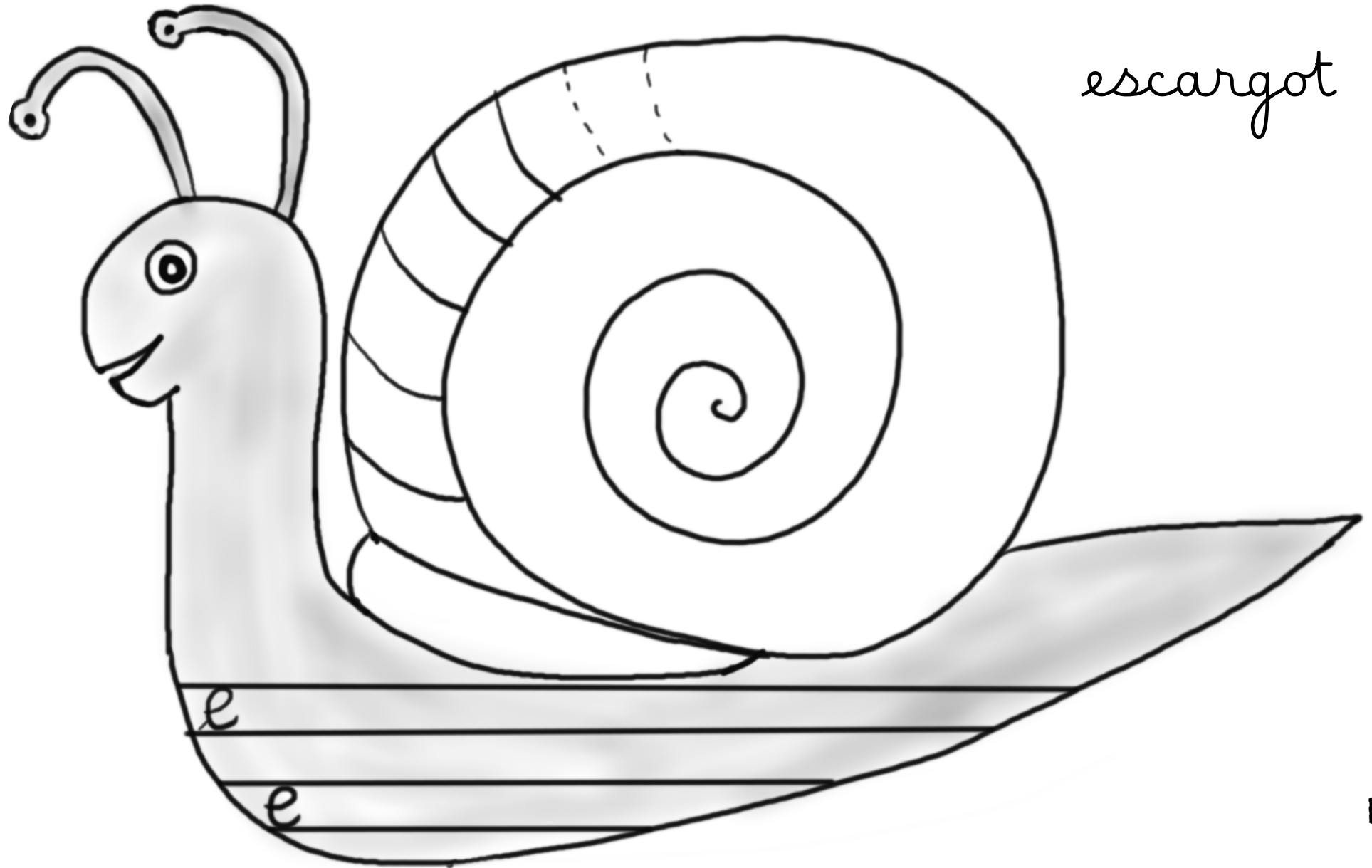

Prénom :

Date :

Complète le dessin en reproduisant la lettre demandée.



fourmi

Prénom :

Date :

Complète le dessin en reproduisant les lettres demandées.

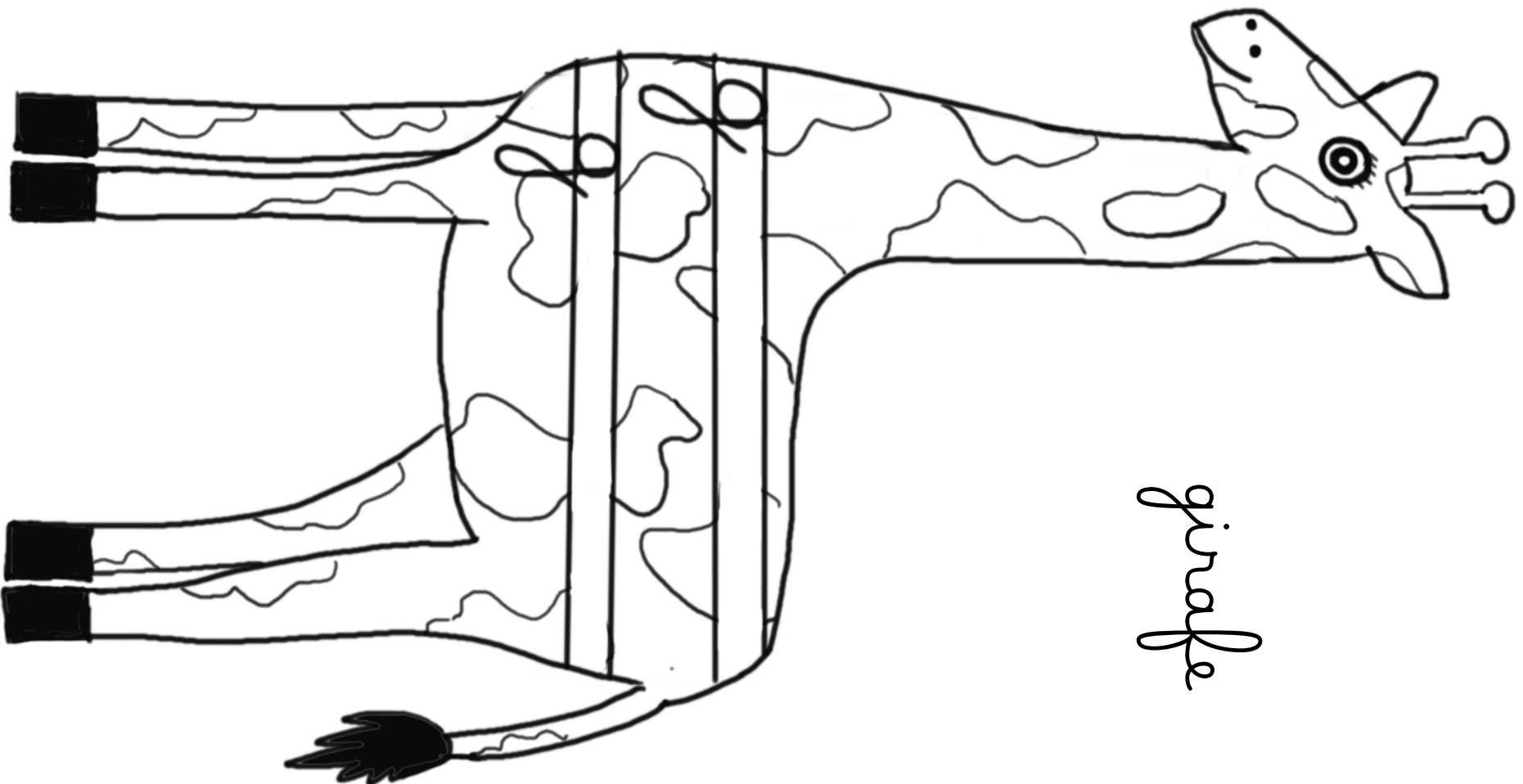

girafe

Prénom :

Date :

Complète le dessin en reproduisant la lettre demandée.

hibou

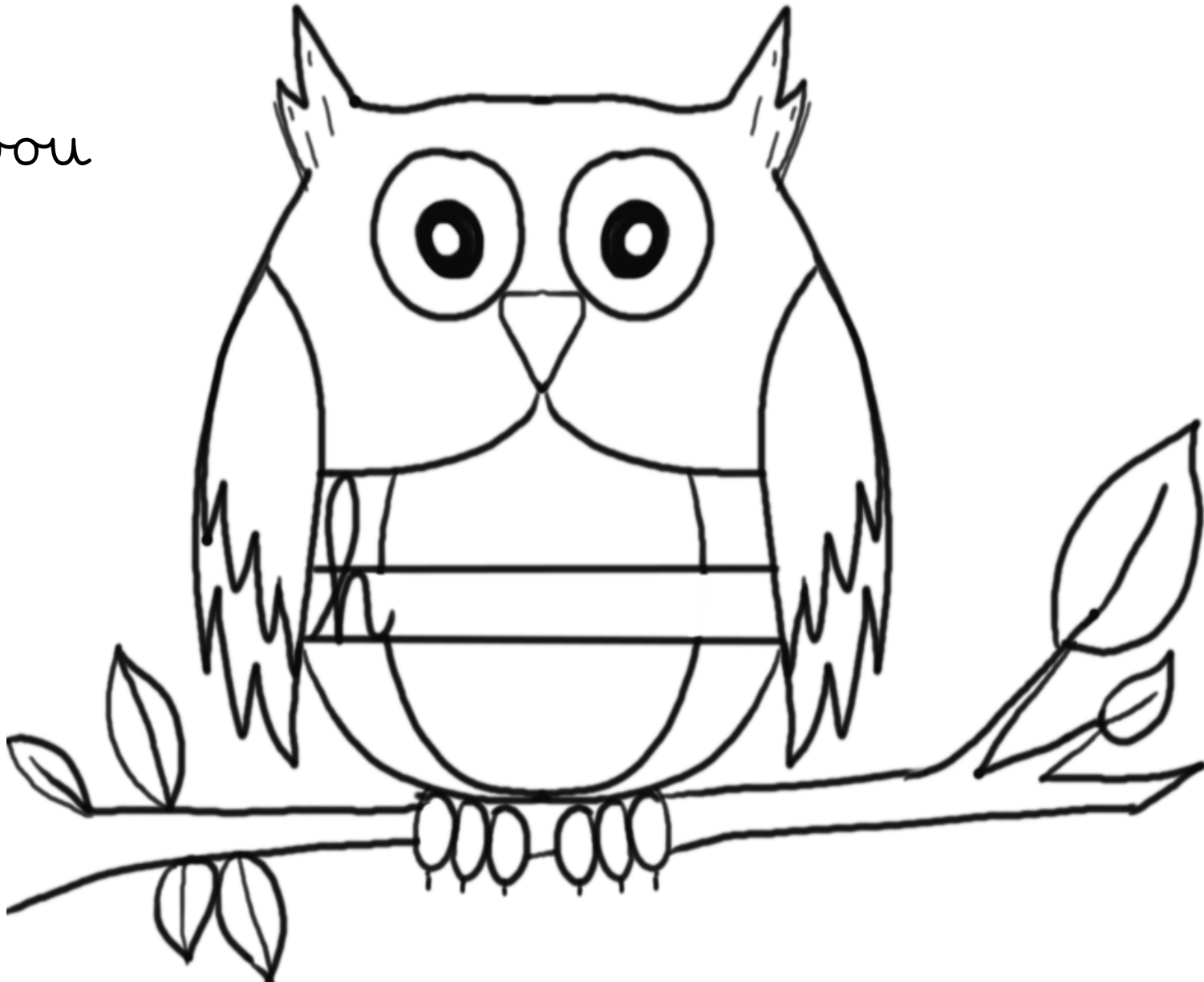



Prénom :

Date :

Complète le dessin en reproduisant les lettres et les motifs graphiques demandés.

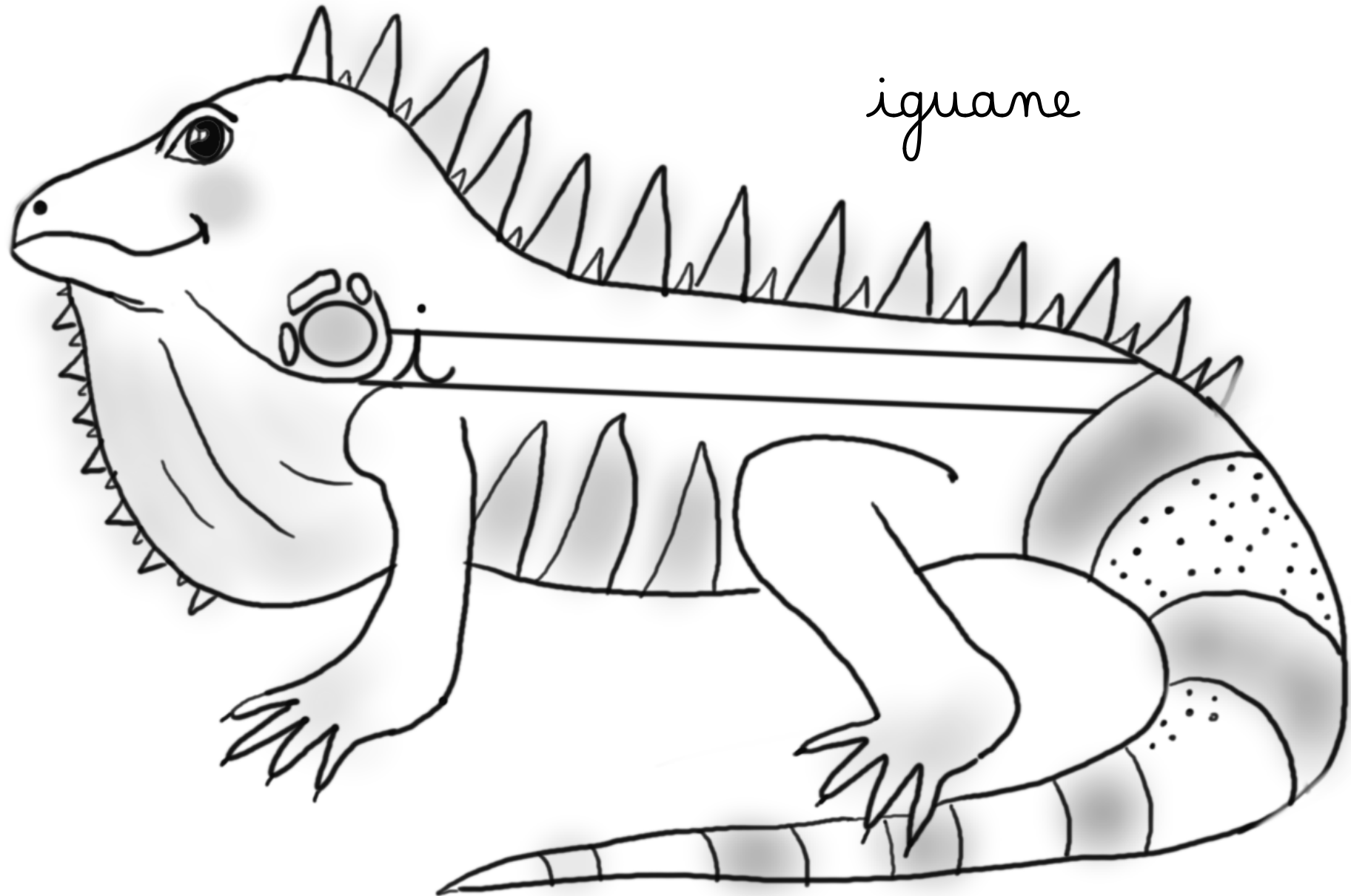

iguane

Prénom :

Date :

Complète le dessin en reproduisant la lettre demandée.

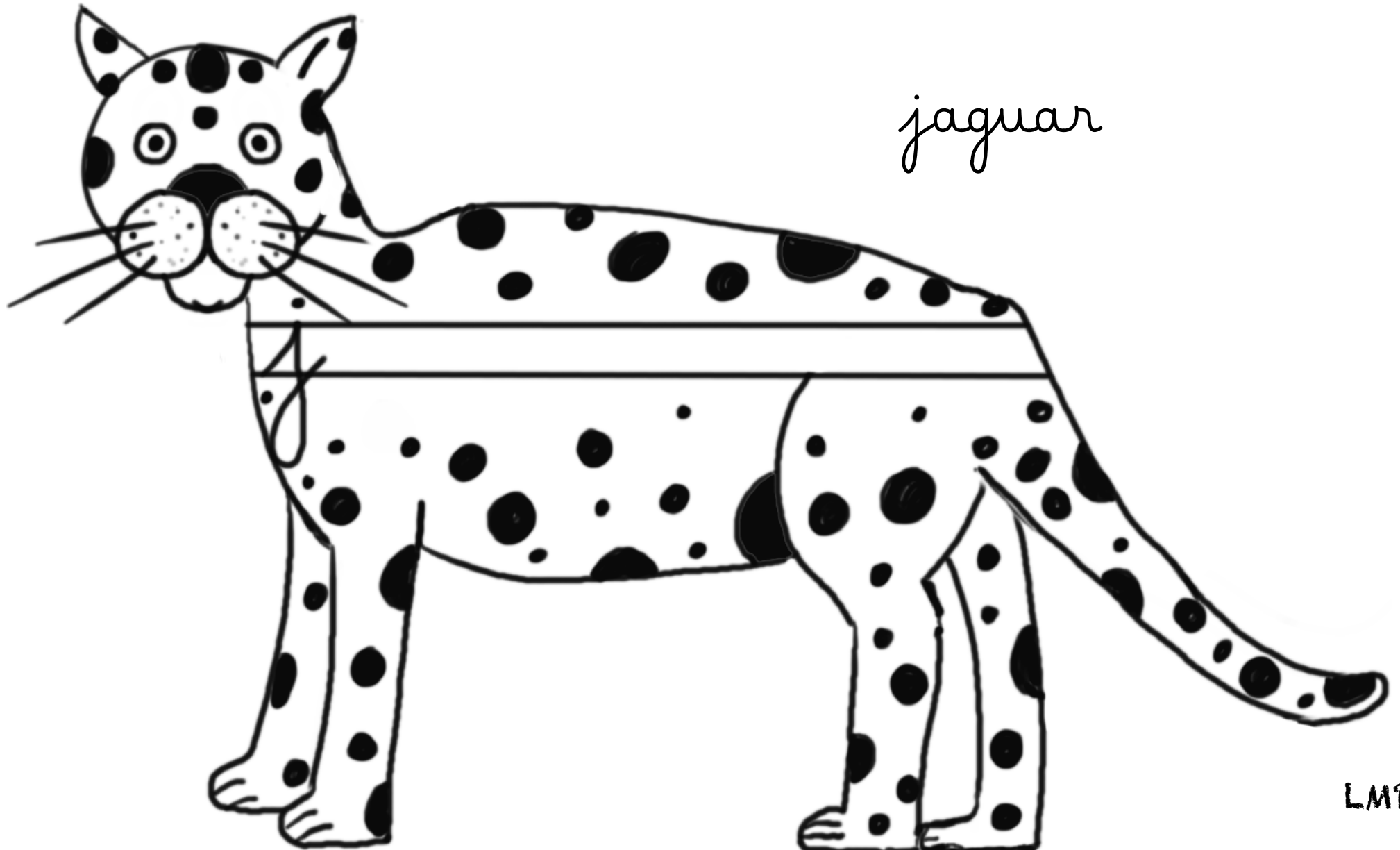

jaguar

LMP

Prénom :

Date :

Complète le dessin en reproduisant les lettres demandées.

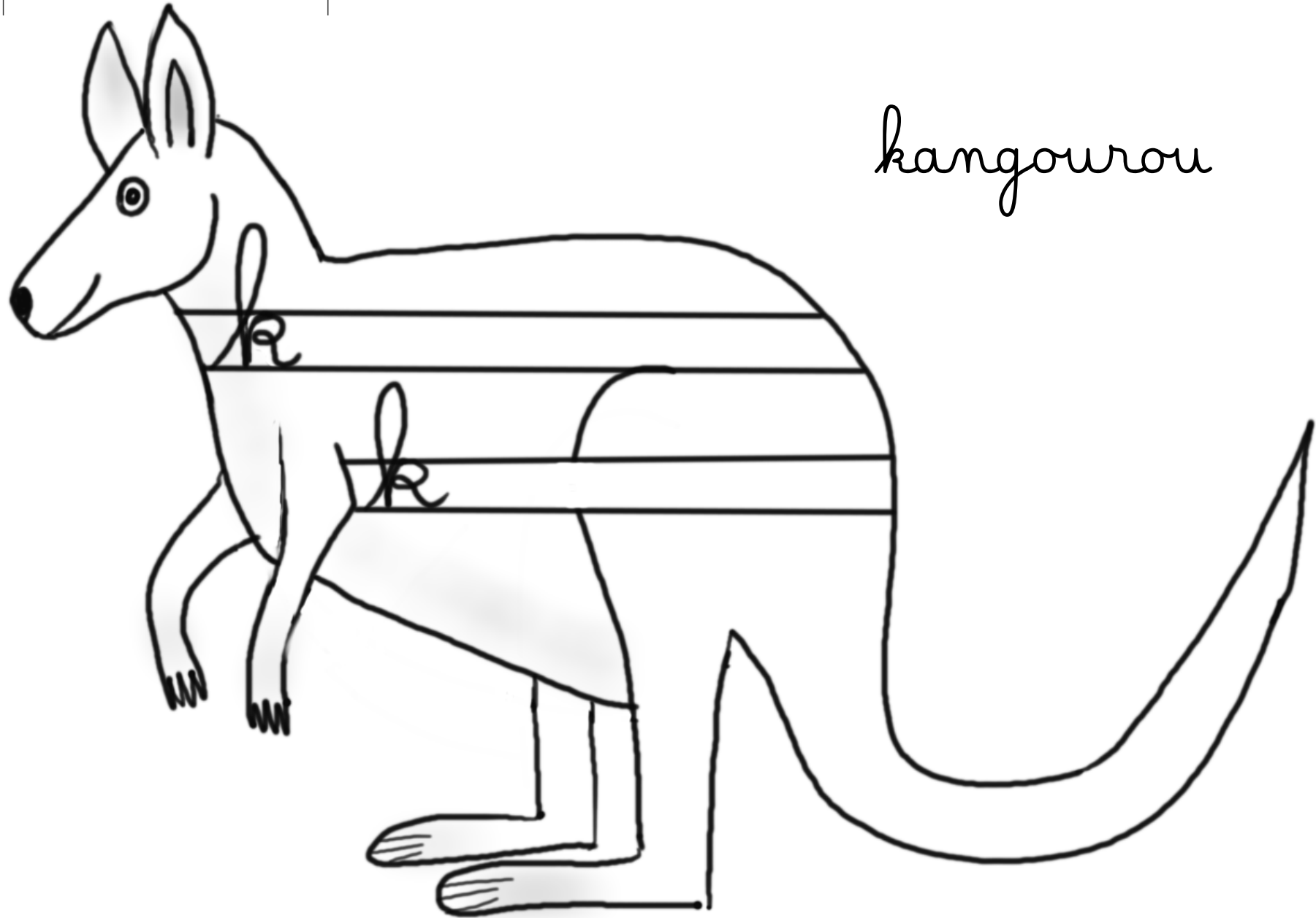

kangourou

Prénom :

Date :

Complète le dessin en reproduisant la lettre demandée.

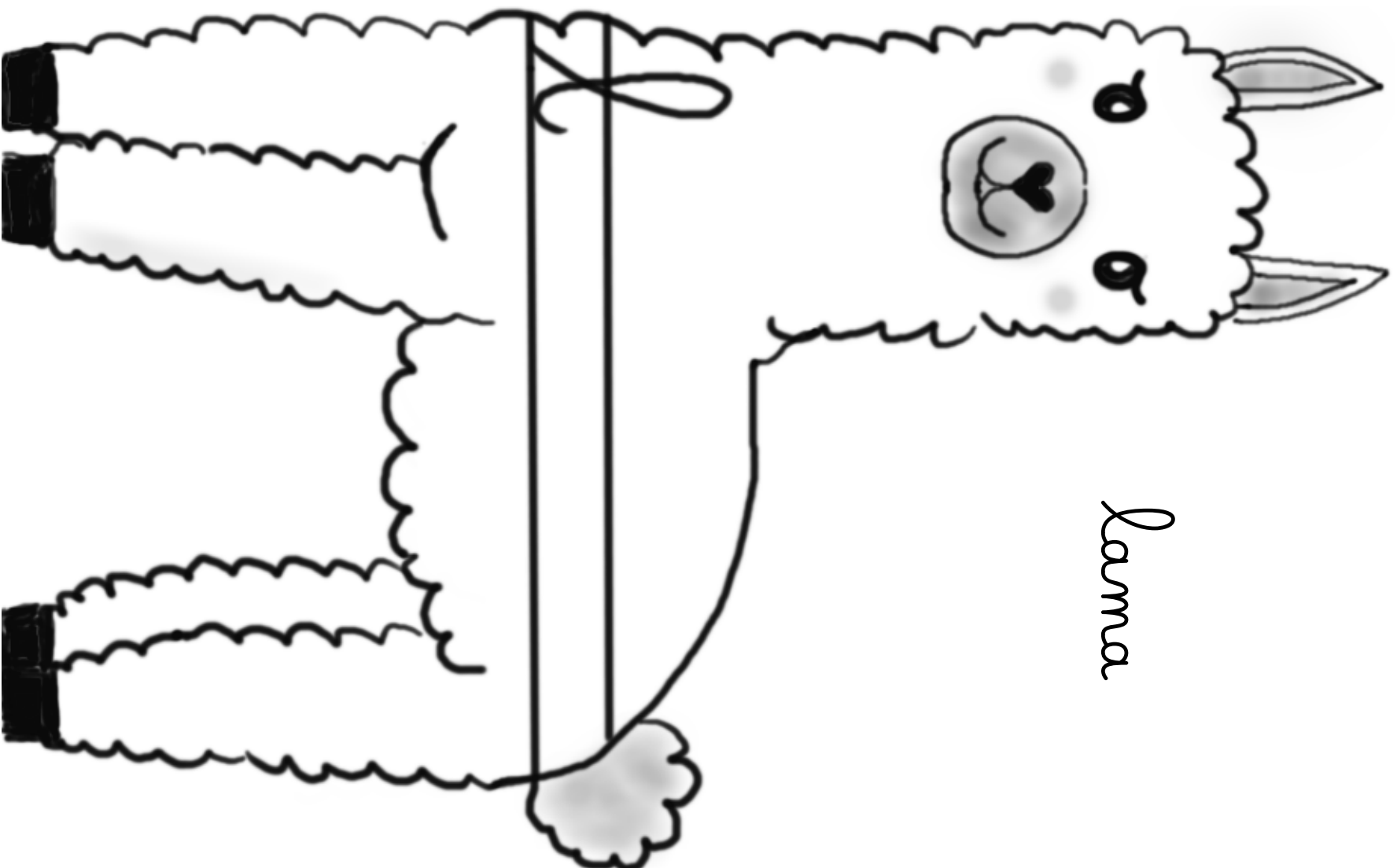

Lama

LMP

Prénom :

Date :

Complète le dessin en reproduisant les lettres et les motifs graphiques demandés.

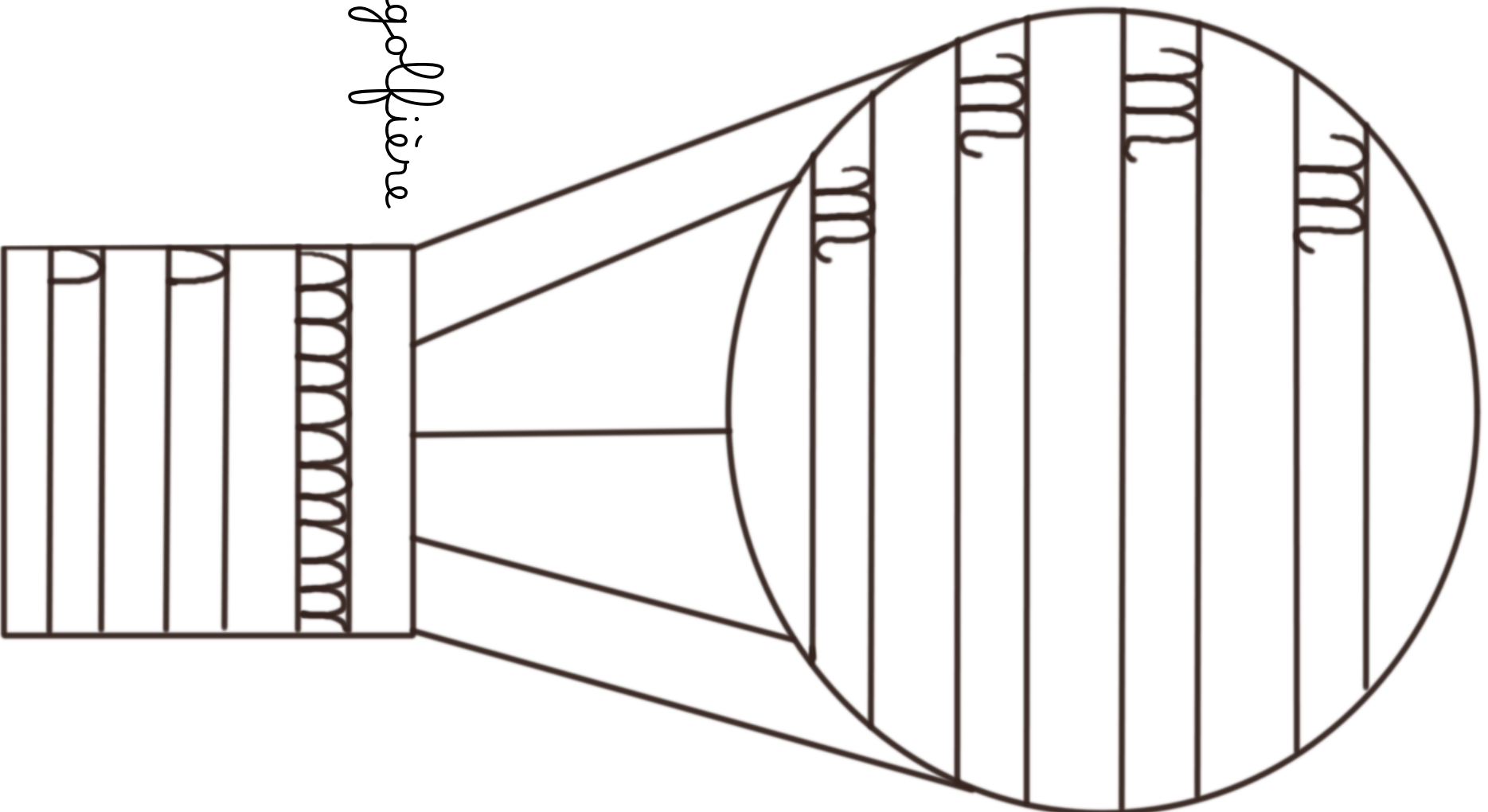

montgolfière

LMP

Prénom :

Date :

Complète les dessins en reproduisant les lettres demandées.

nuages

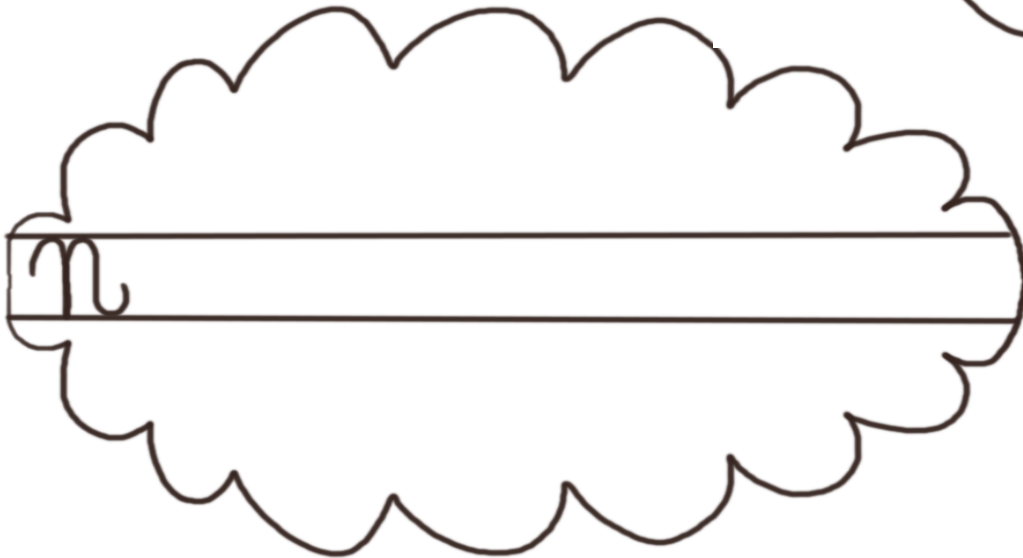
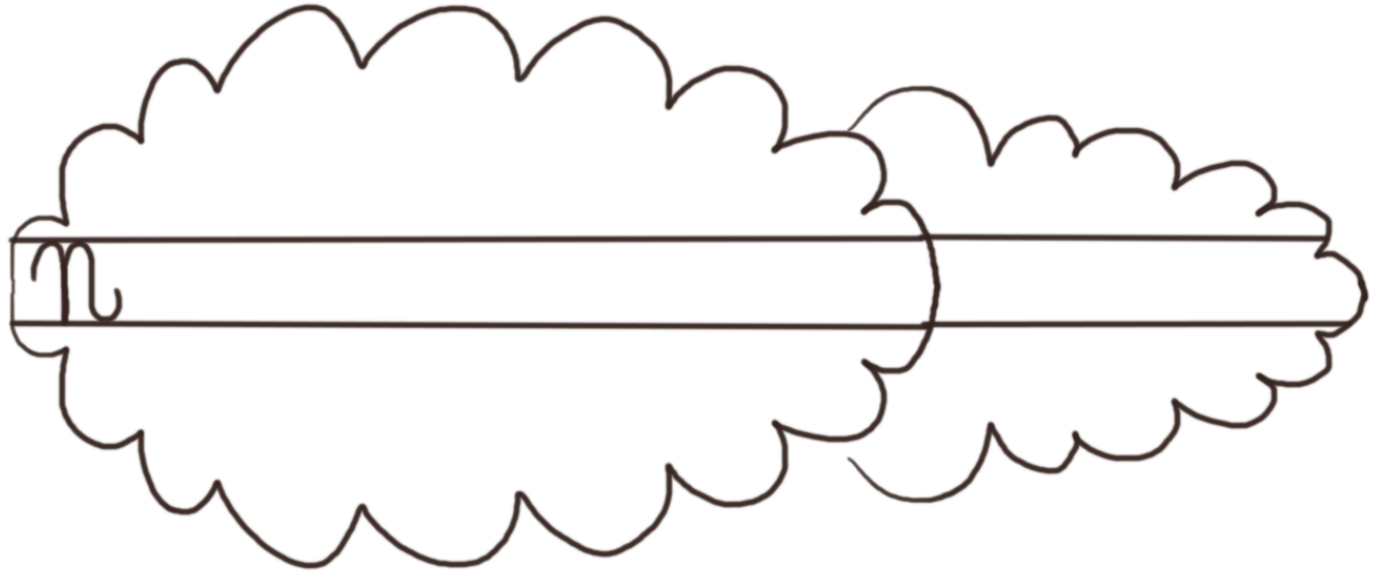

Prénom :

Date :

Complète le dessin en reproduisant les lettres demandées.



ourson

LMP

Prénom :

Date :

Complète le dessin en reproduisant les lettres et les motifs graphiques demandés.

*papillon*

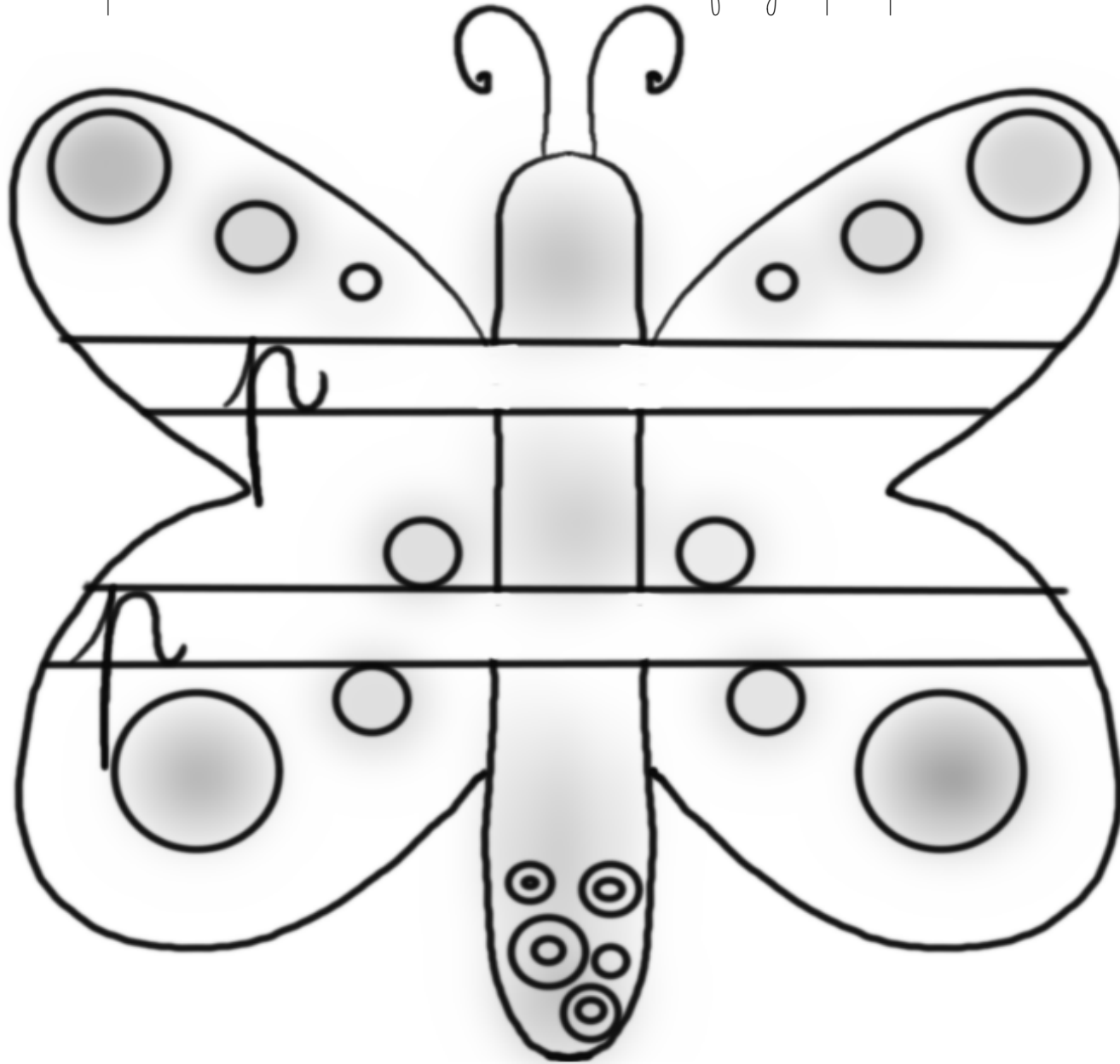

LMP



Prénom :

Date :

Complète le dessin en reproduisant la lettre et demandée.

quilles

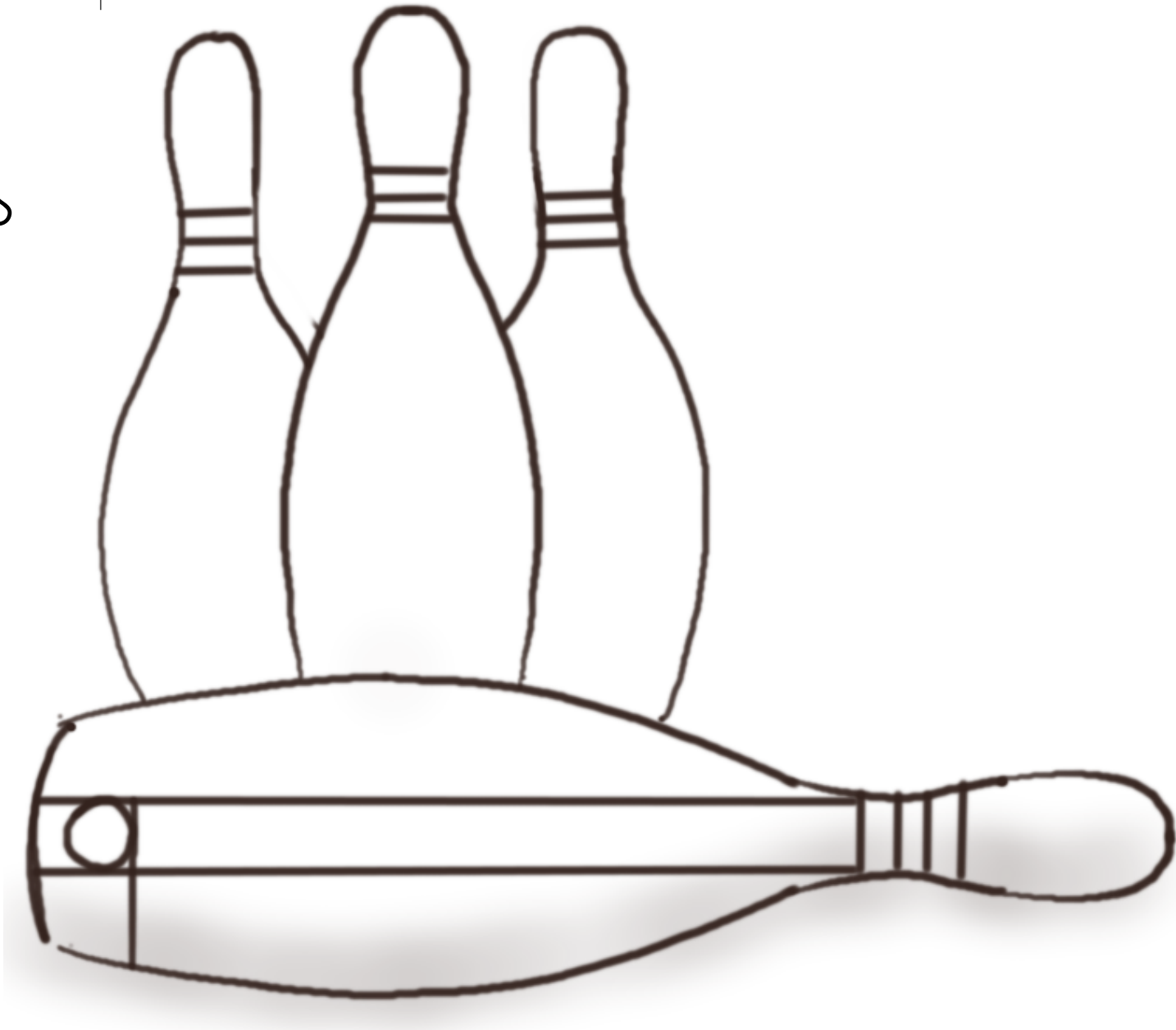

LMP

Prénom :

Date :

Complète le dessin en reproduisant la lettre demandée.

requin

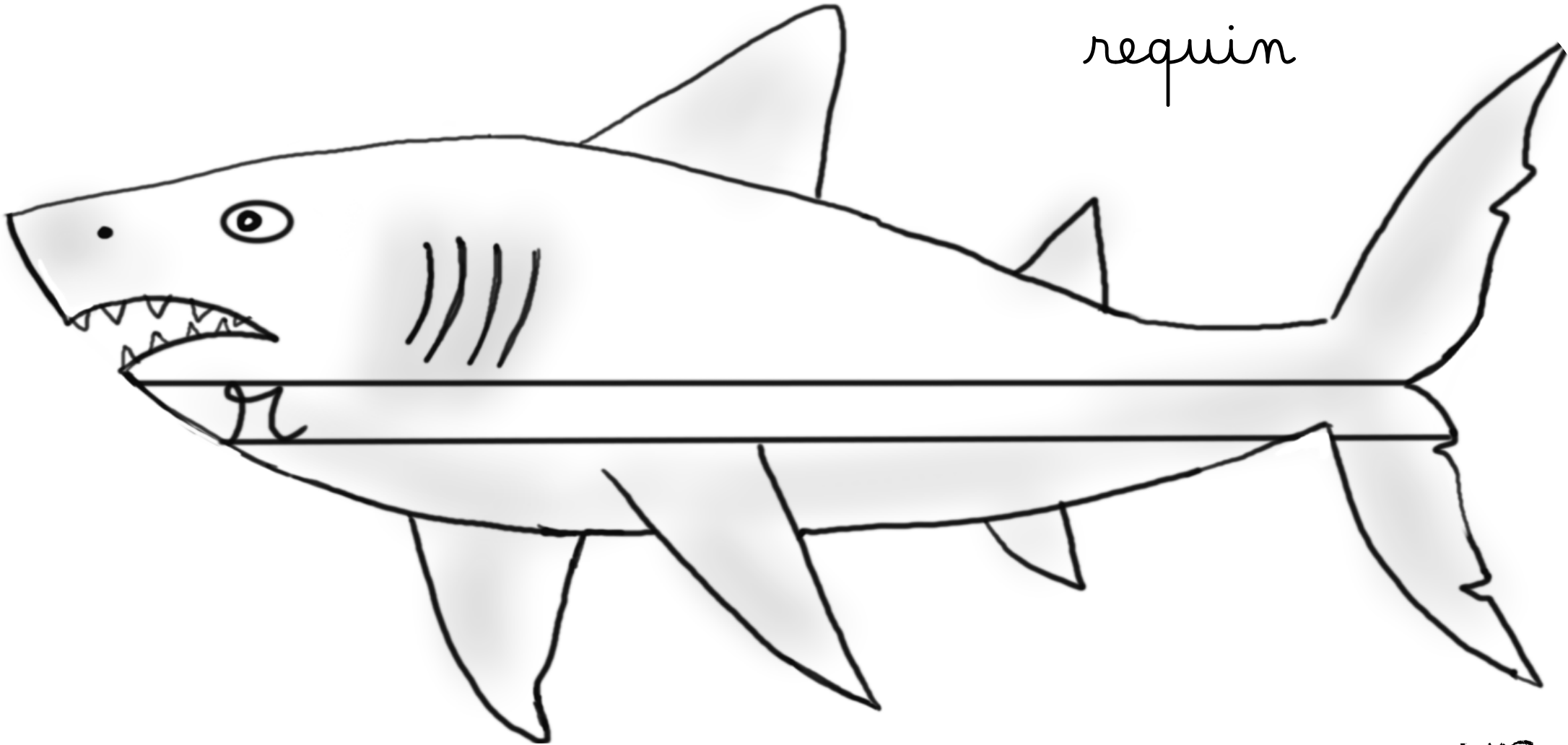

LMP

Prénom :

Date :

Complète le dessin en reproduisant la lettre et les motifs graphiques demandés.

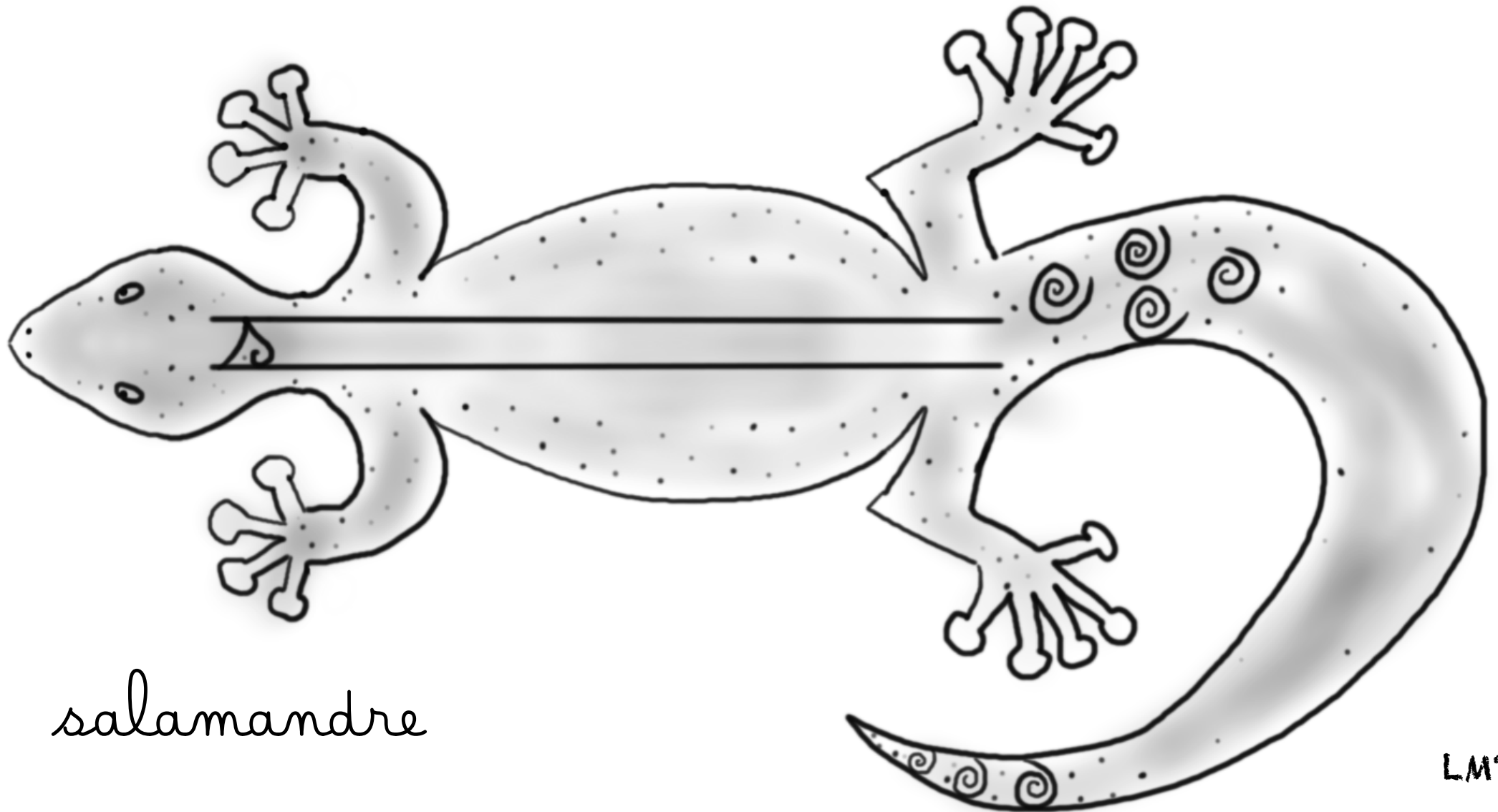

LMP

Prénom :

Date :

Complète le dessin en reproduisant les lettres et les motifs graphiques demandés.

train

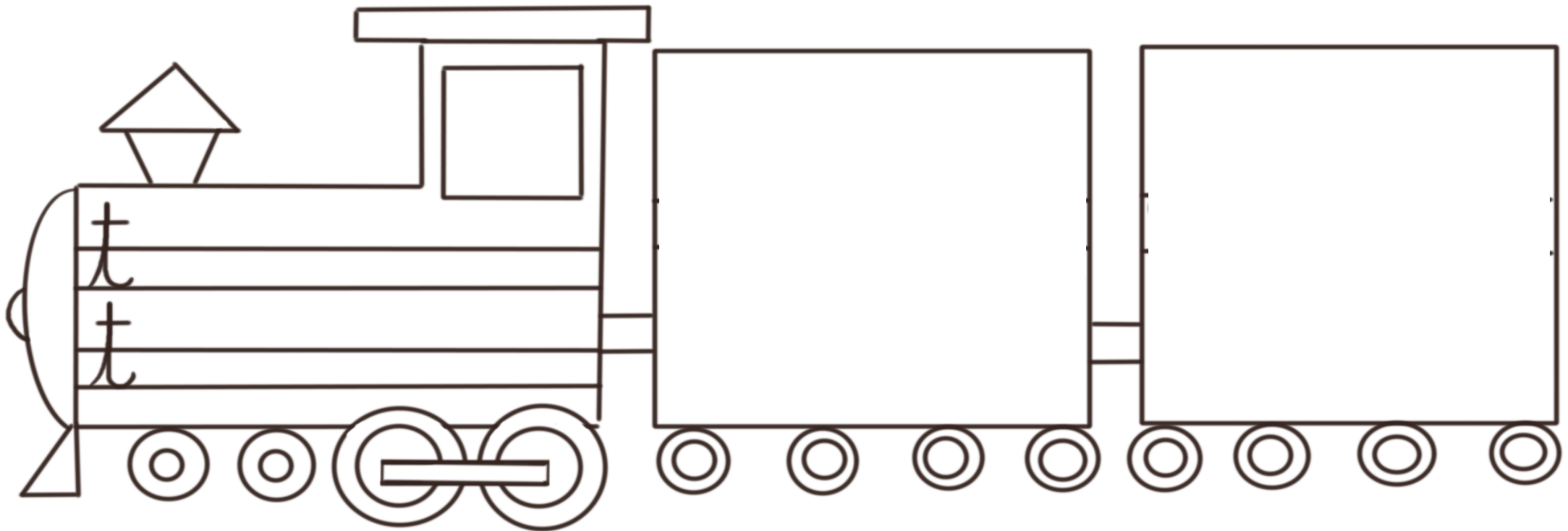

Prénom :

Date :

Complète le dessin en reproduisant la lettre demandée.

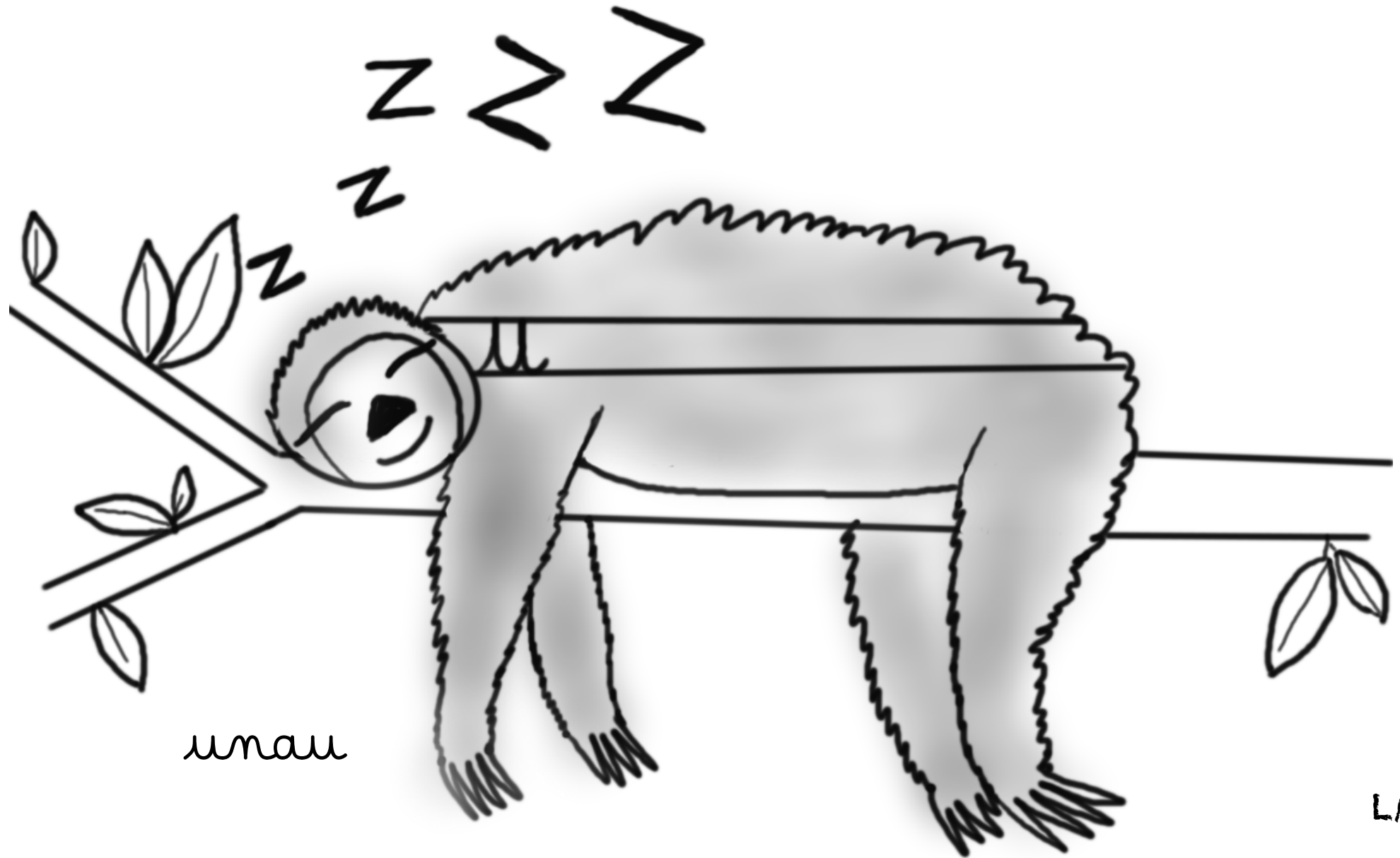

mau

LMP

Prénom :

Date :

Complète le dessin en reproduisant la lettre demandée.



LMP

Prénom :

Date :

Complète le dessin en reproduisant les lettres et les motifs graphiques demandés.

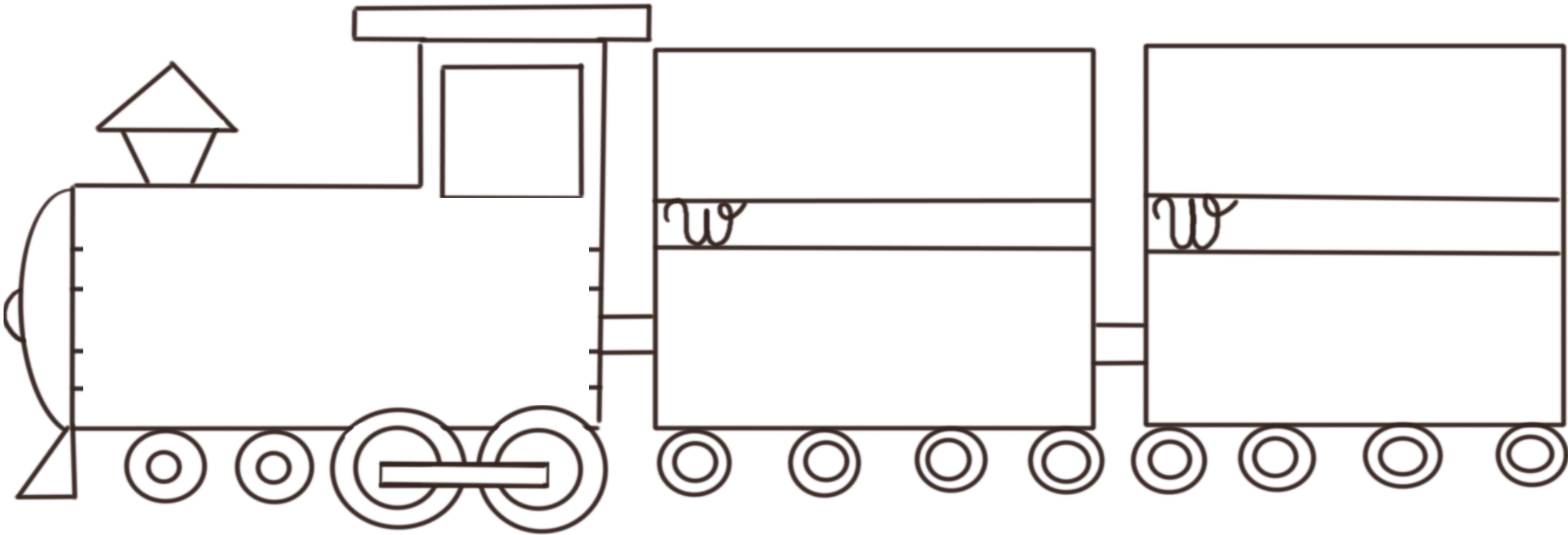

wagons

Prénom :

Date :

Complète le dessin en reproduisant la lettre demandée.

yack

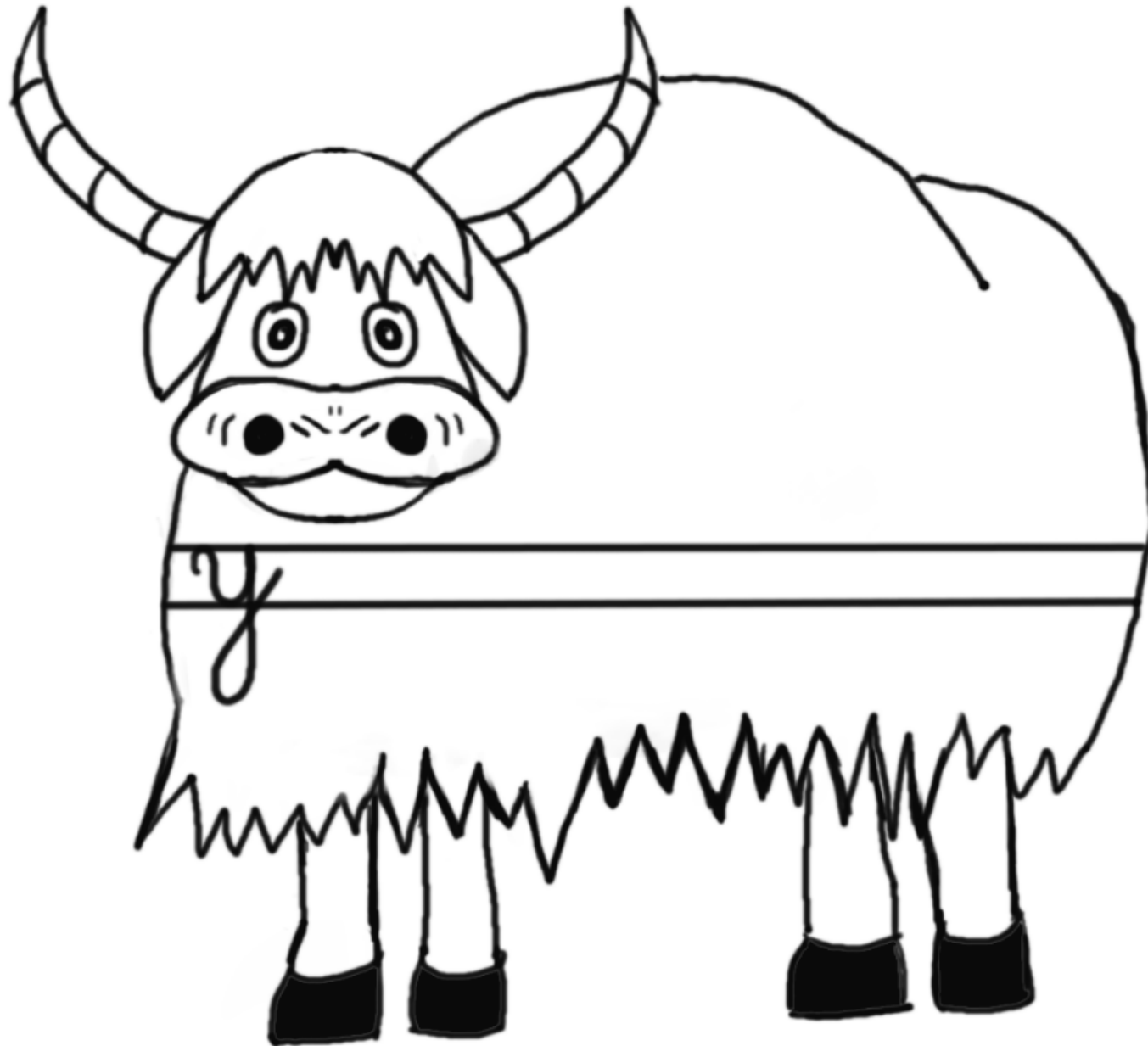

LMP



Prénom :

Date :

Complète le dessin en reproduisant la lettre demandée.

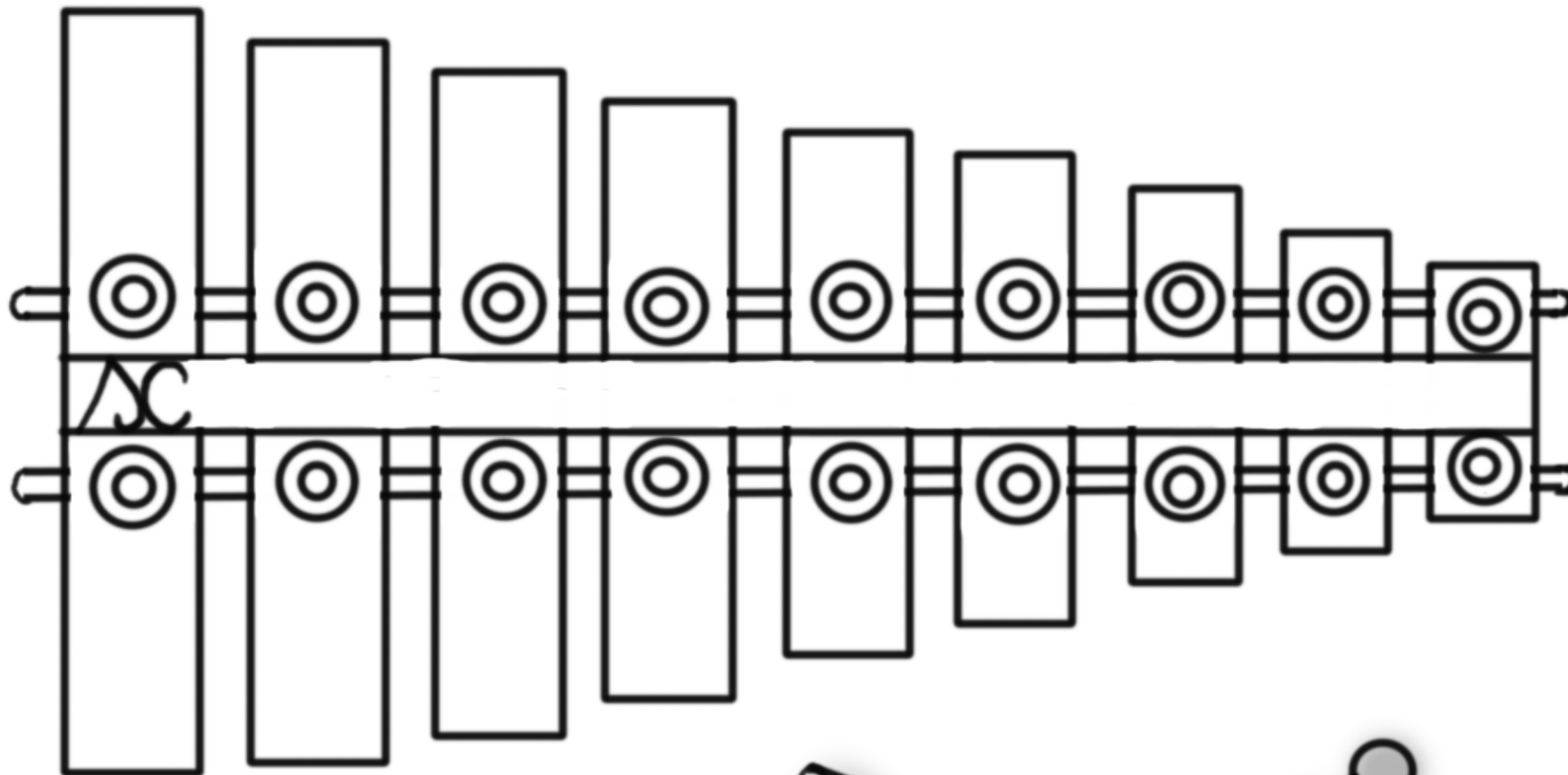

xylophone

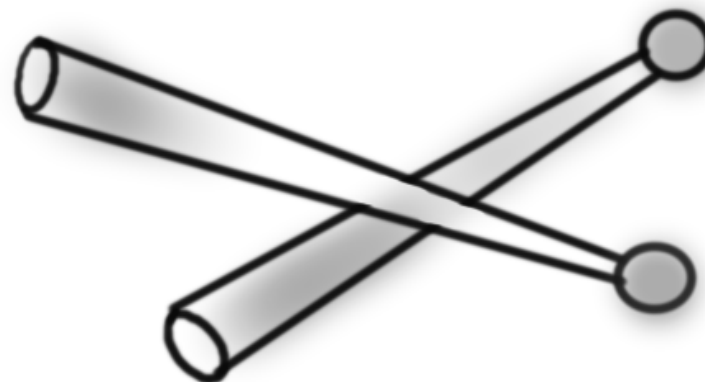

LMP

Prénom :

Date :

Complète le dessin en reproduisant la lettre demandée.

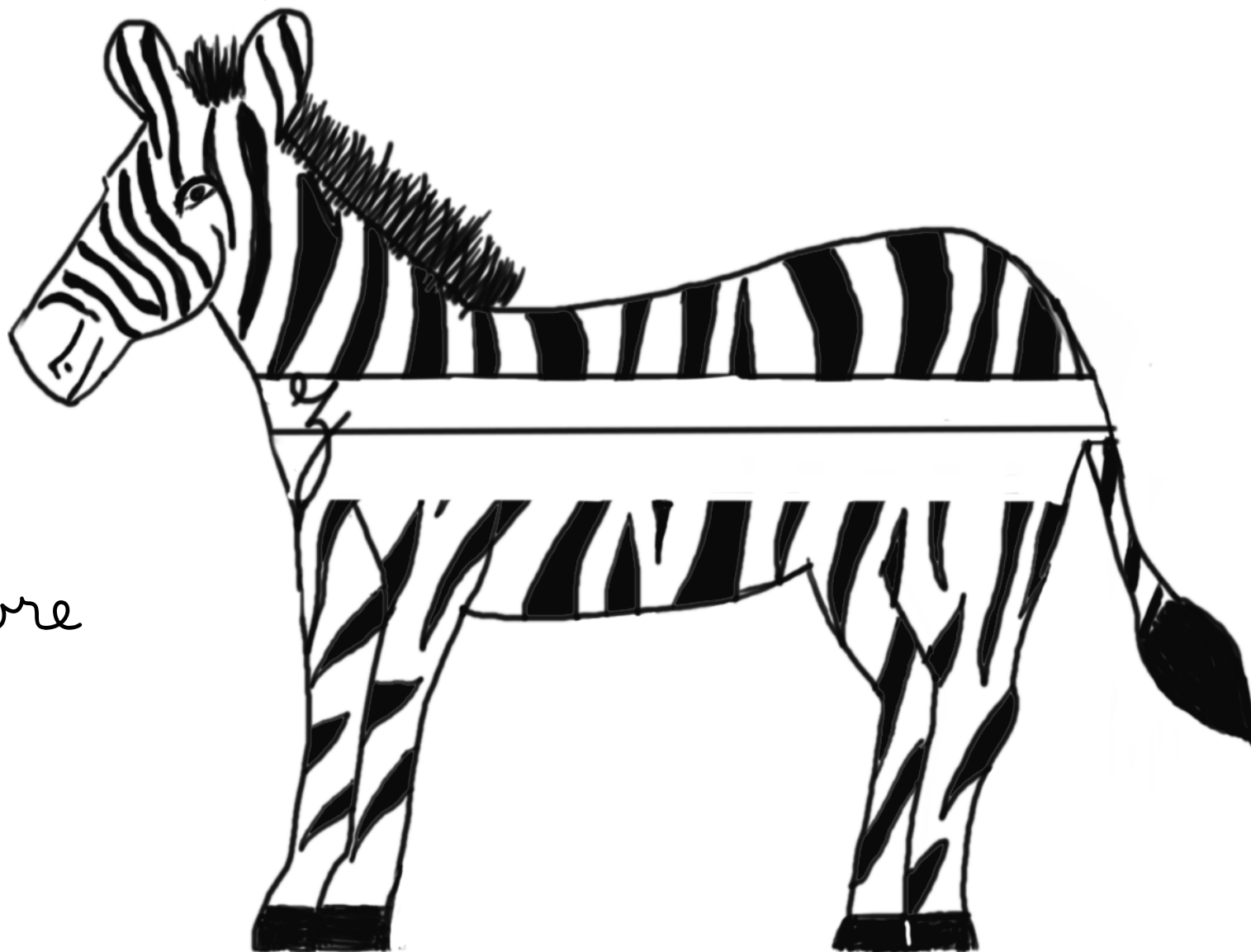

zèbre

LMP