

ATELIER DE NUMÉRATION

J'apprends à placer des fractions sur une demi-droite graduée (2)

Consigne : Indique la fraction qui correspond à chaque flèche.

Pour placer une fraction sur une demi-droite graduée, je peux la représenter ou la décomposer :

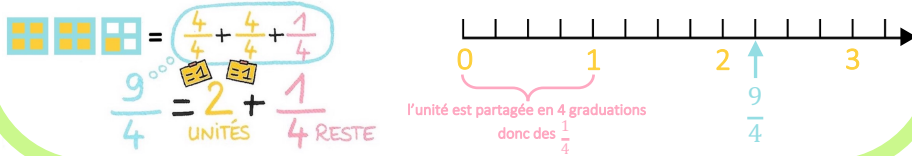

Indique la fraction qui correspond à chaque flèche. ①

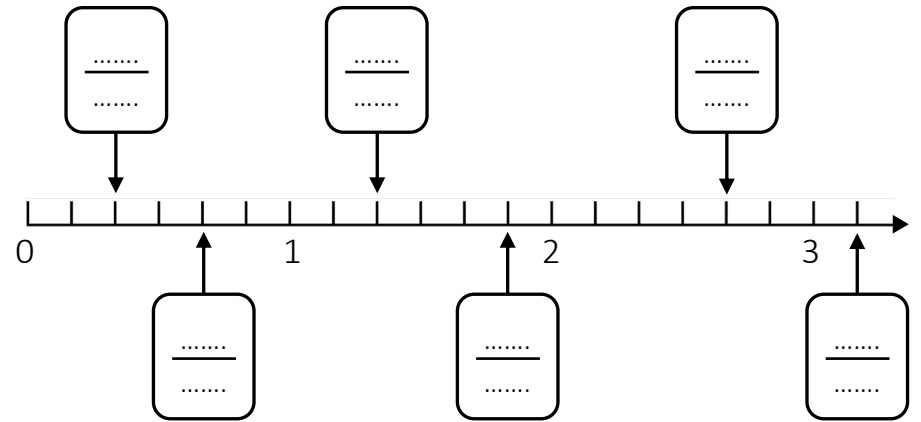

Indique la fraction qui correspond à chaque flèche. ②

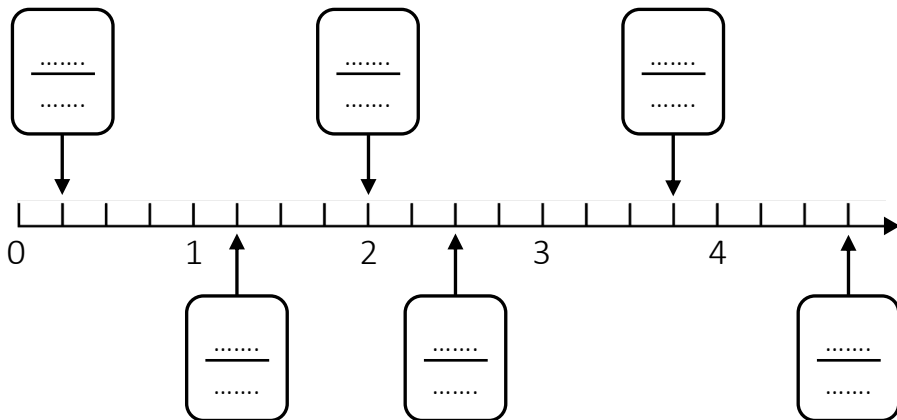

Indique la fraction qui correspond à chaque flèche. ③

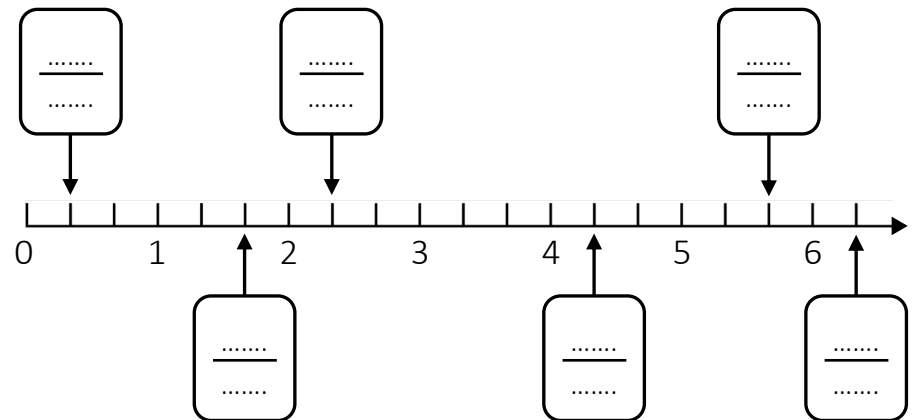

Indique la fraction qui correspond à chaque flèche. ④

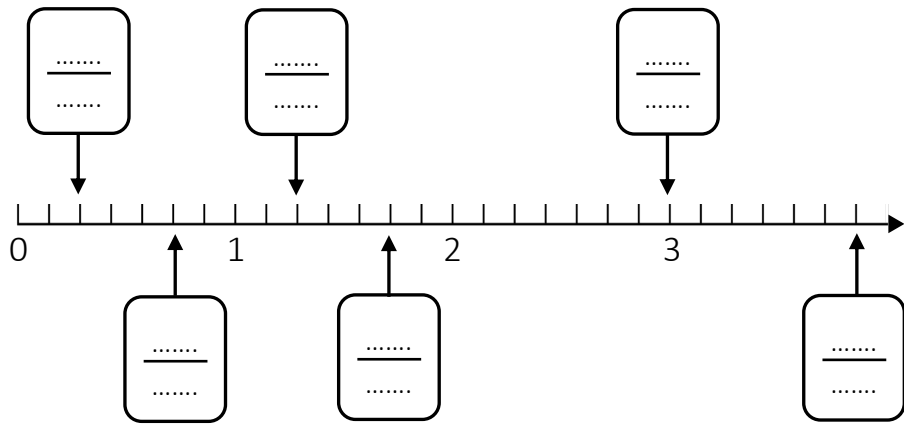

Indique la fraction qui correspond à chaque flèche. ⑤

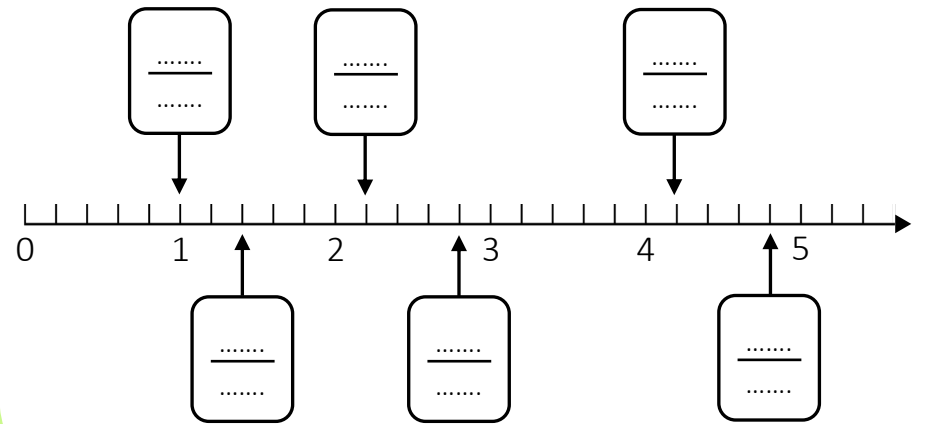

Indique la fraction qui correspond à chaque flèche. ⑥

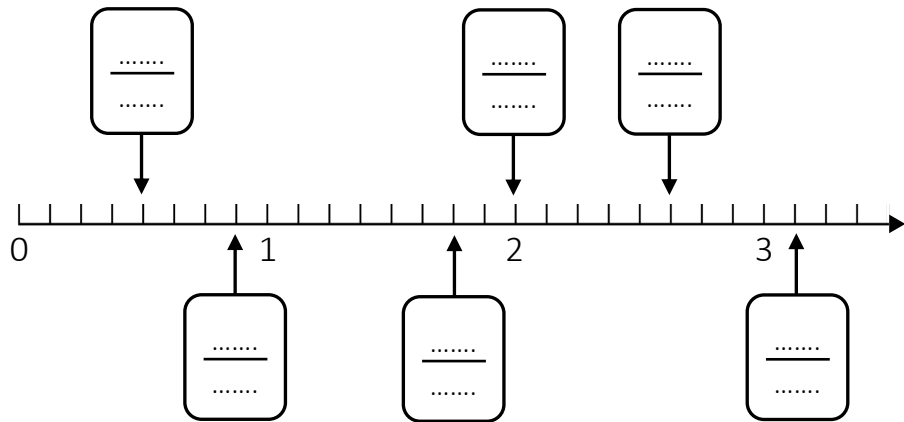

Indique la fraction qui correspond à chaque flèche. ⑦

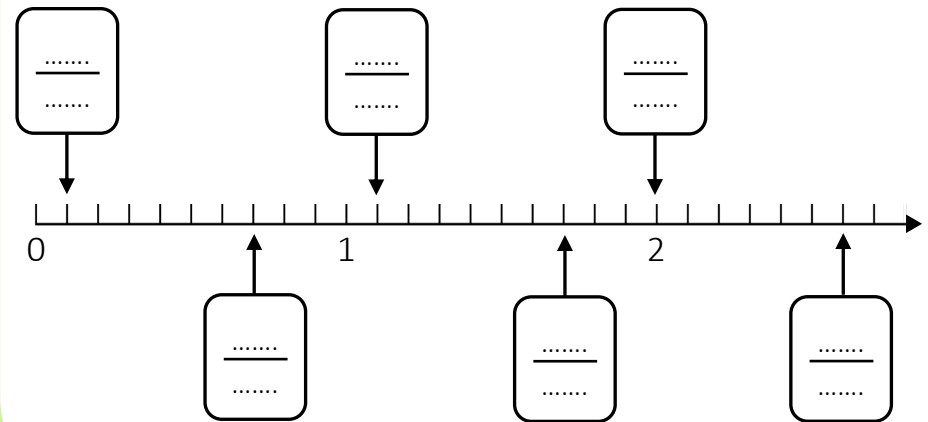

Indique la fraction qui correspond à chaque flèche. ⑧

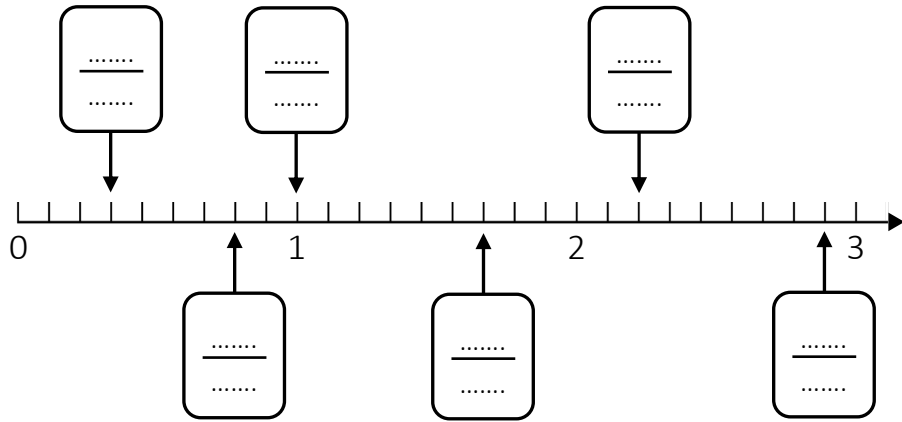

Indique la fraction qui correspond à chaque flèche. ④

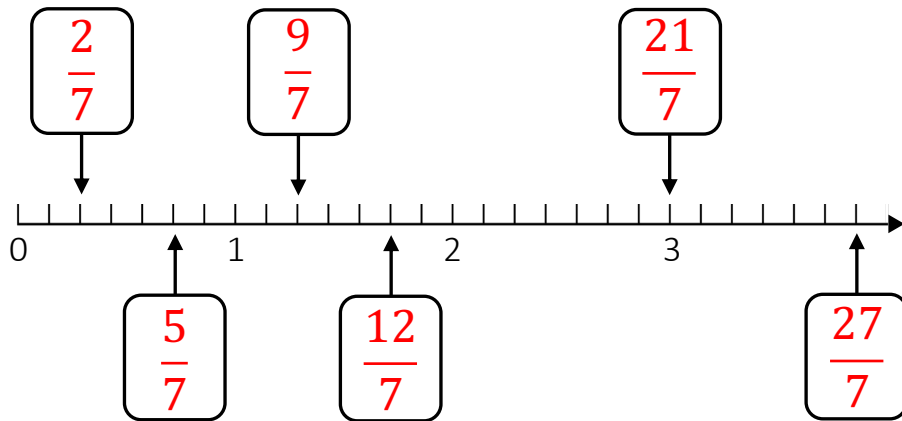

Indique la fraction qui correspond à chaque flèche. ①

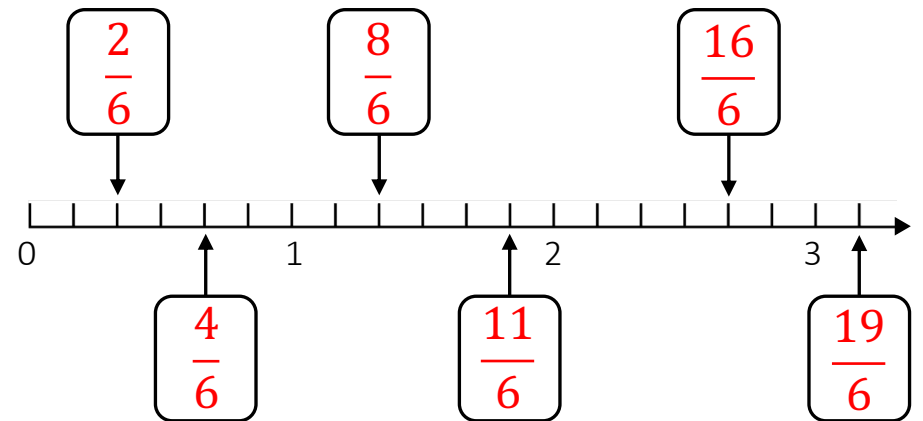

Indique la fraction qui correspond à chaque flèche. ②

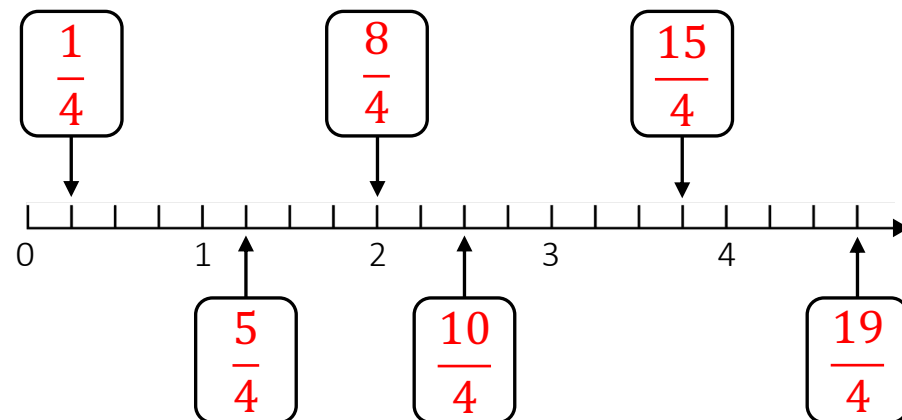

Indique la fraction qui correspond à chaque flèche. ③

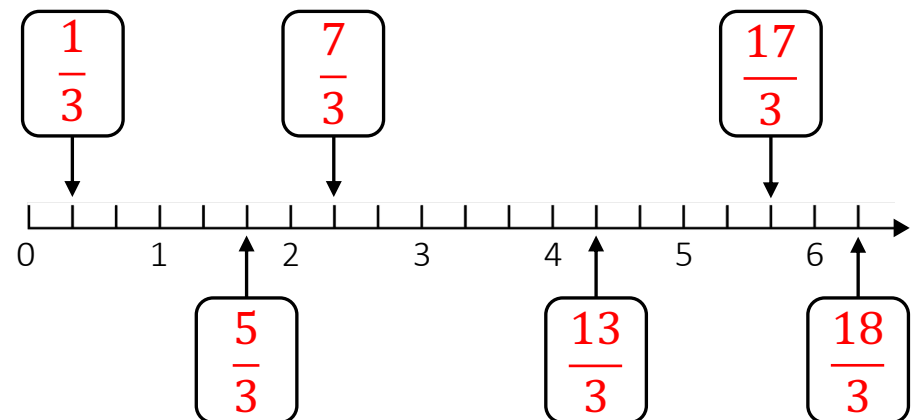

Indique la fraction qui correspond à chaque flèche. ⑧

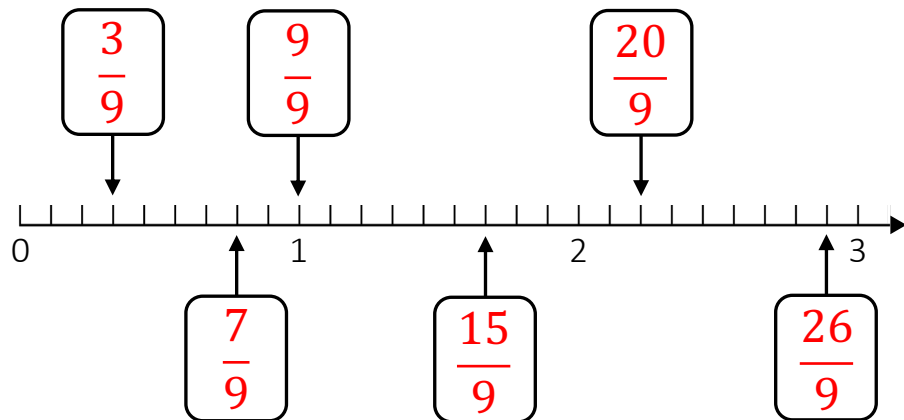

Indique la fraction qui correspond à chaque flèche. ⑤

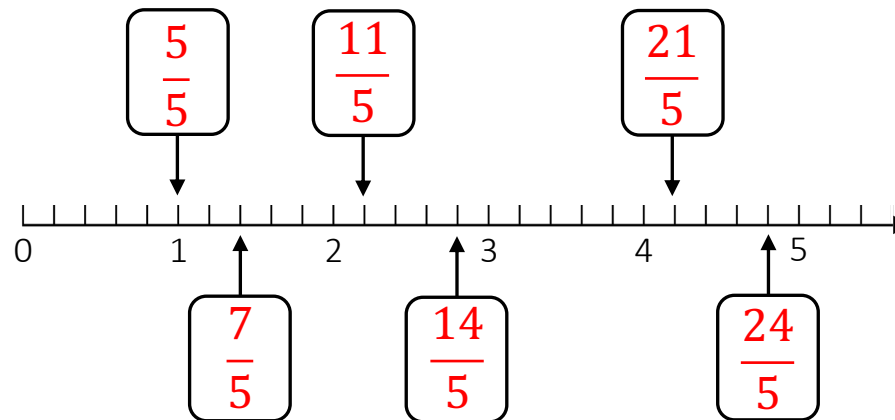

Indique la fraction qui correspond à chaque flèche. ⑥

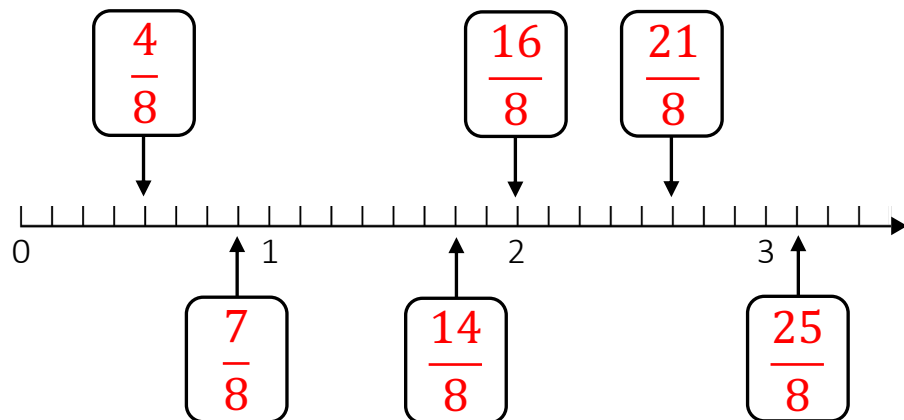

Indique la fraction qui correspond à chaque flèche. ⑦

