

In Frankreich gibt es eine Tradition für den Dreikönigstag und eigentlich den ganzen Januar.

Der 6. Januar, backt man einen Kuchen in dem eine kleine Figur aus Porzellan versteckt ist.

Der der die Figur in seinem Stück bekommt wird zum König/zur Königin.

In Frankreich gibt es eine Tradition für den Dreikönigstag und eigentlich den ganzen Januar.

Der 6. Januar, backt man einen Kuchen in dem eine kleine Figur aus Porzellan versteckt ist.

Der der die Figur in seinem Stück bekommt wird zum König/zur Königin.

In Frankreich gibt es eine Tradition für den Dreikönigstag und eigentlich den ganzen Januar.

Der 6. Januar, backt man einen Kuchen in dem eine kleine Figur aus Porzellan versteckt ist.

Der der die Figur in seinem Stück bekommt wird zum König/zur Königin.

In Frankreich gibt es eine Tradition für den Dreikönigstag und eigentlich den ganzen Januar.

Der 6. Januar, backt man einen Kuchen in dem eine kleine Figur aus Porzellan versteckt ist.

Der der die Figur in seinem Stück bekommt wird zum König/zur Königin.

In Frankreich gibt es eine Tradition für den Dreikönigstag und eigentlich den ganzen Januar.

Der 6. Januar, backt man einen Kuchen in dem eine kleine Figur aus Porzellan versteckt ist.

Der der die Figur in seinem Stück bekommt wird zum König/zur Königin.

In Frankreich gibt es eine Tradition für den Dreikönigstag und eigentlich den ganzen Januar.

Der 6. Januar, backt man einen Kuchen in dem eine kleine Figur aus Porzellan versteckt ist.

Der der die Figur in seinem Stück bekommt wird zum König/zur Königin.

En France il y a une tradition pour l'Epiphanie, qui dure d'ailleurs tout le mois de janvier.

Le 6 janvier, on cuit un gâteau dans lequel on cache une figurine en porcelaine. Celui qui a le morceau contenant la figurine devient roi/reine.

En France il y a une tradition pour l'Epiphanie, qui dure d'ailleurs tout le mois de janvier.

Le 6 janvier, on cuit un gâteau dans lequel on cache une figurine en porcelaine. Celui qui a le morceau contenant la figurine devient roi/reine.

En France il y a une tradition pour l'Epiphanie, qui dure d'ailleurs tout le mois de janvier.

Le 6 janvier, on cuit un gâteau dans lequel on cache une figurine en porcelaine. Celui qui a le morceau contenant la figurine devient roi/reine.

En France il y a une tradition pour l'Epiphanie, qui dure d'ailleurs tout le mois de janvier.

Le 6 janvier, on cuit un gâteau dans lequel on cache une figurine en porcelaine. Celui qui a le morceau contenant la figurine devient roi/reine.

En France il y a une tradition pour l'Epiphanie, qui dure d'ailleurs tout le mois de janvier.

Le 6 janvier, on cuit un gâteau dans lequel on cache une figurine en porcelaine. Celui qui a le morceau contenant la figurine devient roi/reine.

En France il y a une tradition pour l'Epiphanie, qui dure d'ailleurs tout le mois de janvier.

Le 6 janvier, on cuit un gâteau dans lequel on cache une figurine en porcelaine. Celui qui a le morceau contenant la figurine devient roi/reine.

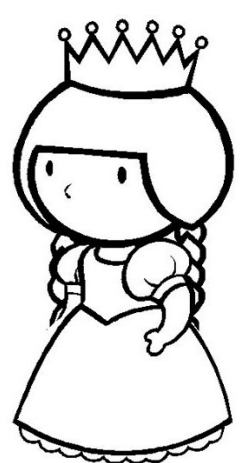
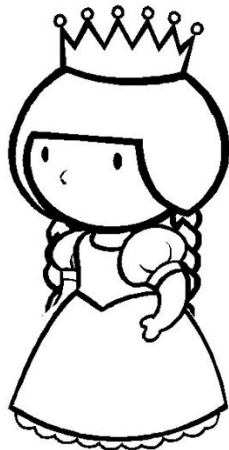
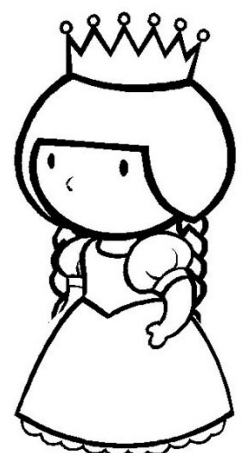
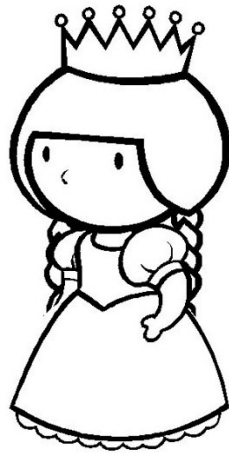
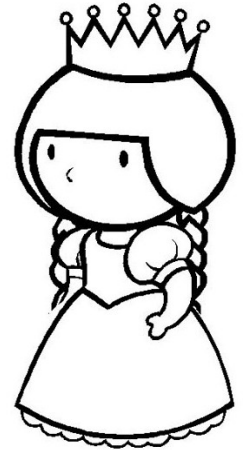
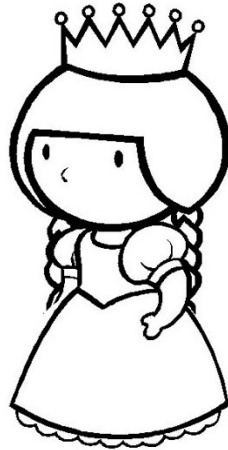
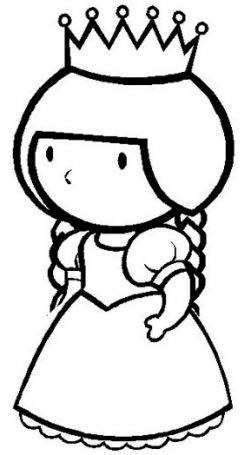
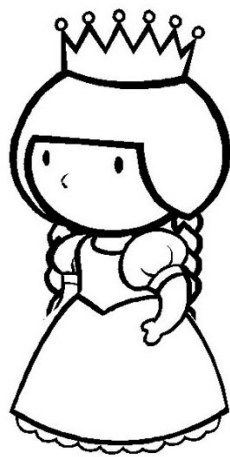

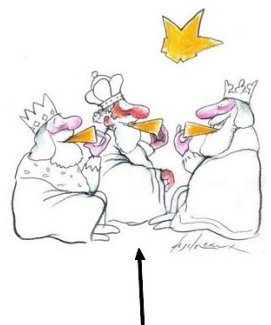
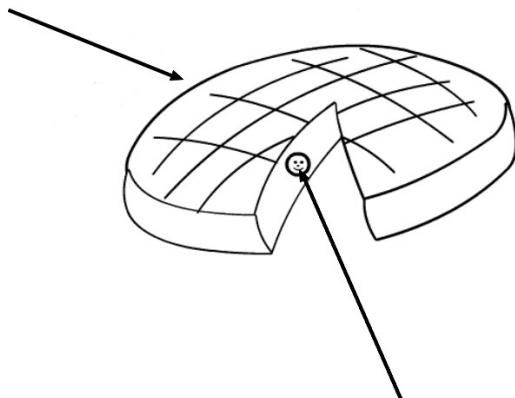
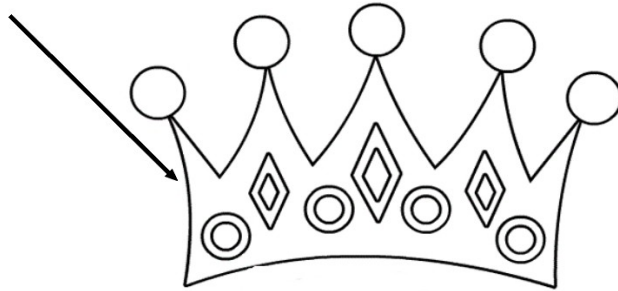
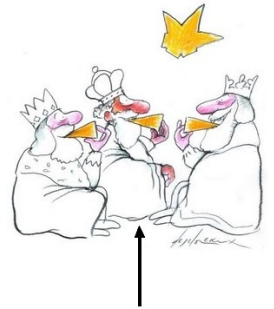
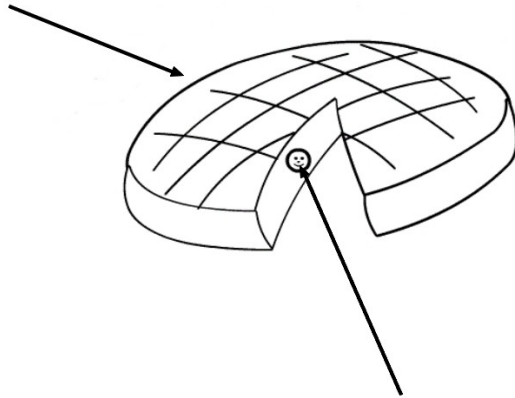
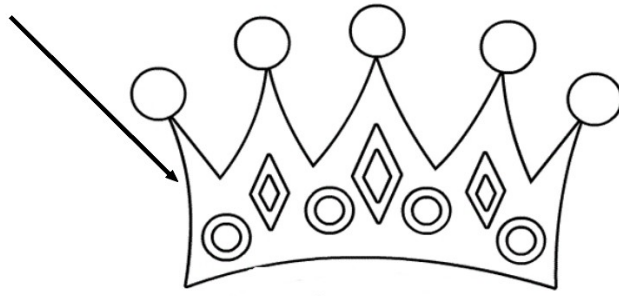

die Krone

essen

der Kuchen

die Bohne

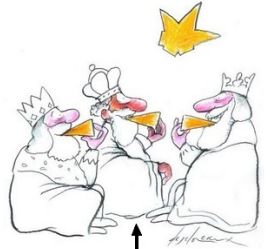

die Heilige drei Könige

