

Prénom :

Date :

Complète le dessin en reproduisant les lettres et les motifs graphiques demandés.

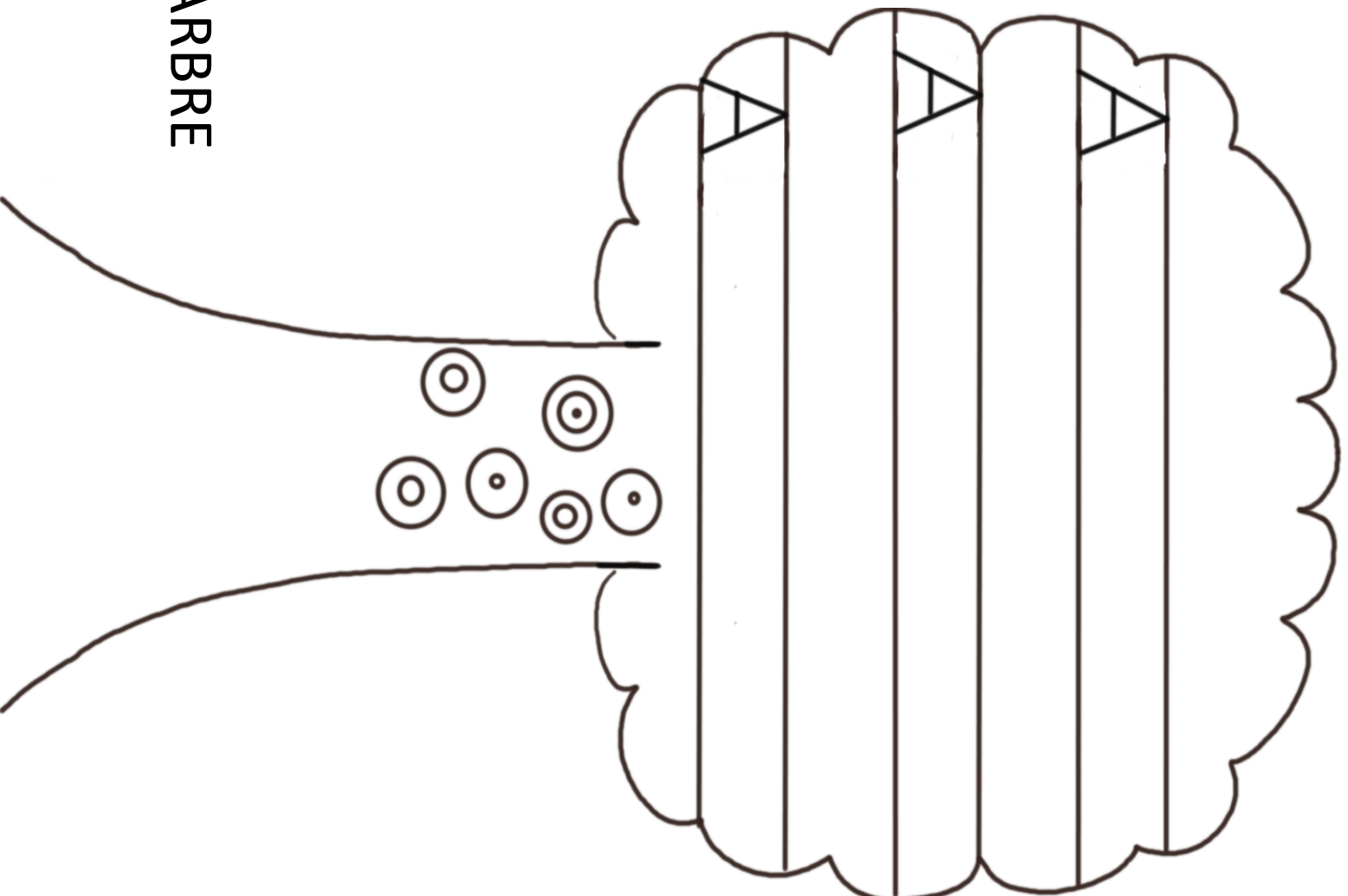

ARBRE

LMP

Prénom :

Date :

Complète le dessin en reproduisant les lettres demandées.

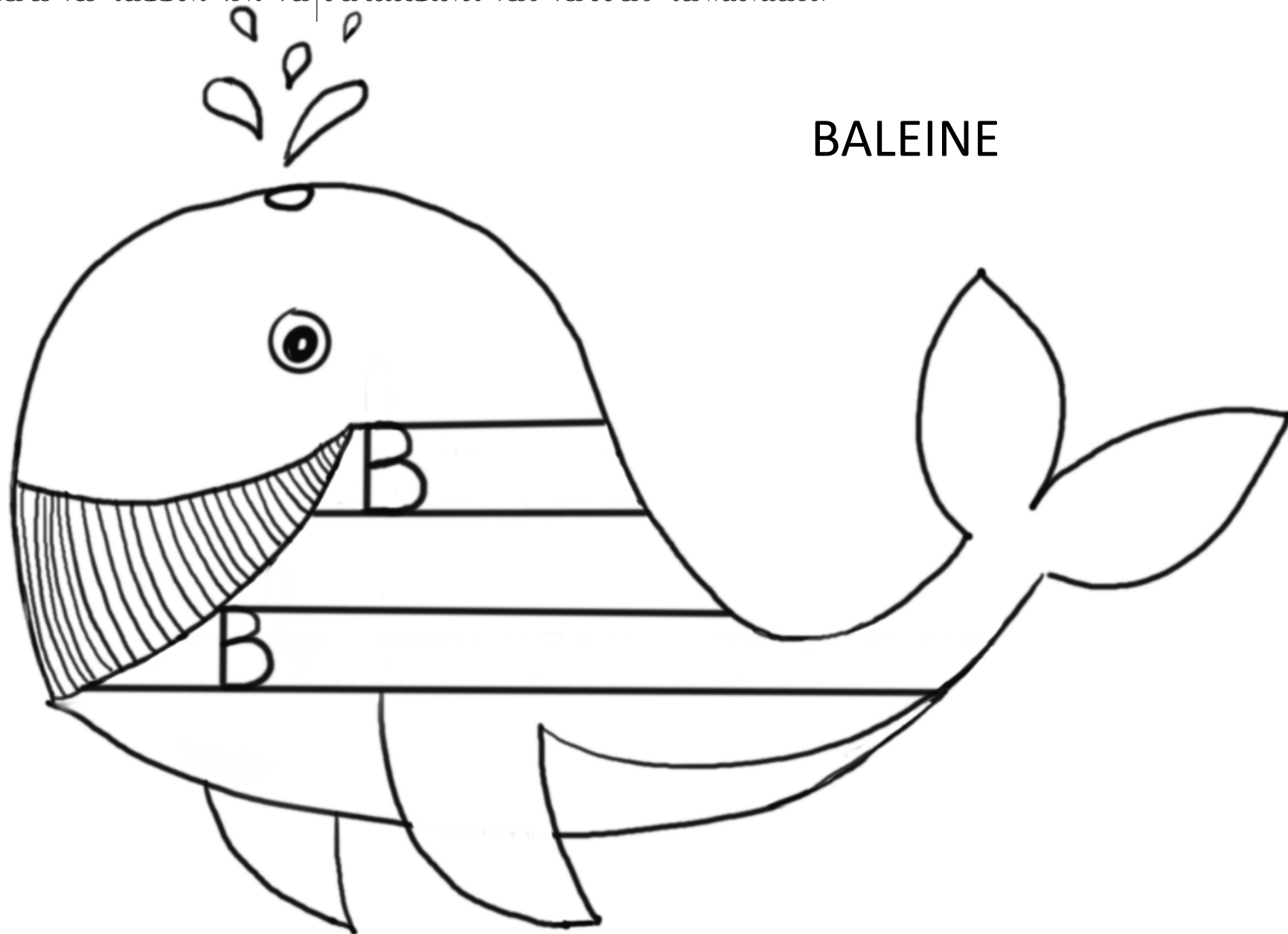

Prénom :

Date :

Complète les dessins en reproduisant les lettres demandées.

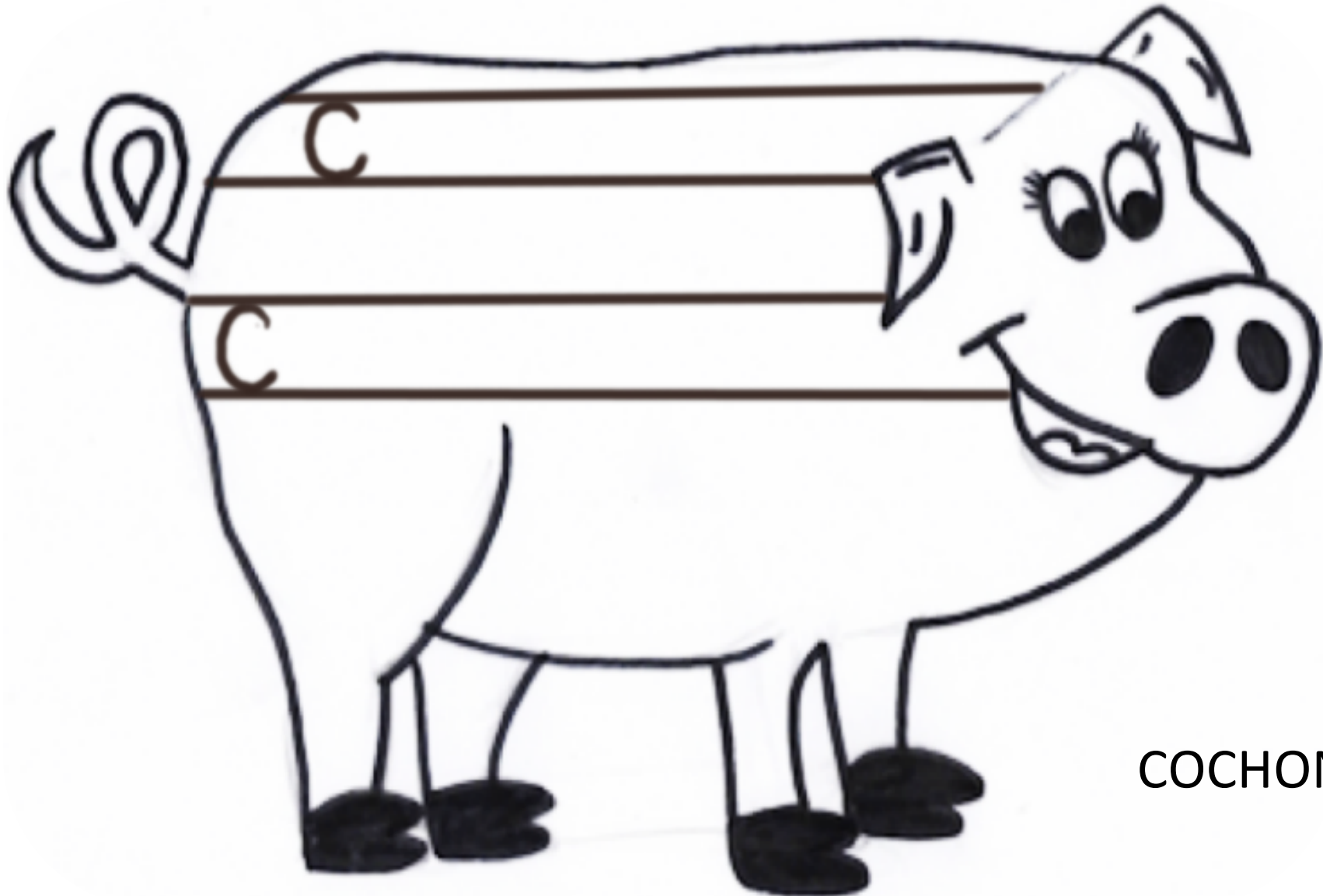

COCHON

LMP

Prénom :

Date :

Complète le dessin en reproduisant les lettres demandées.

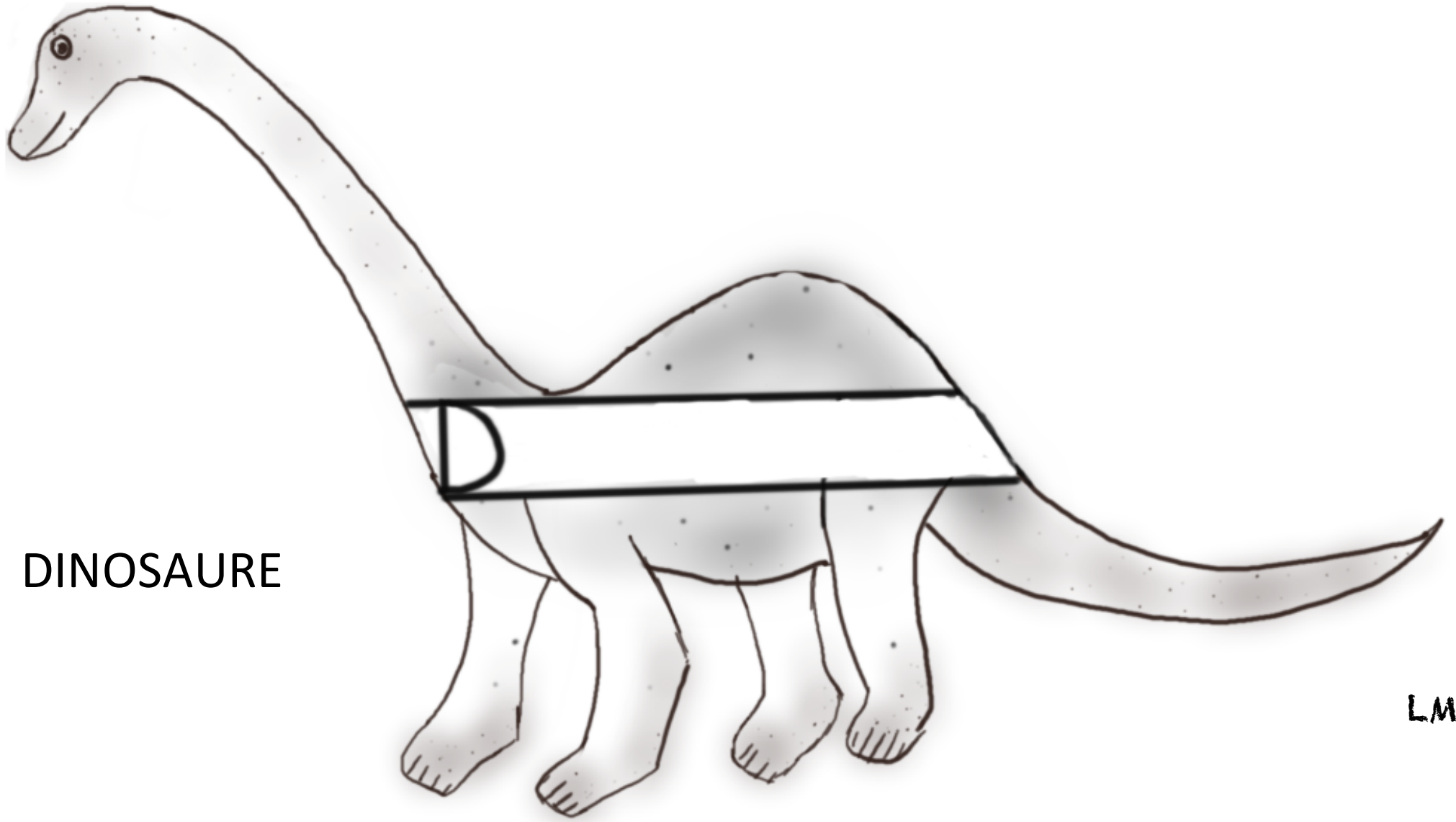

DINOSAURE

LMP

Prénom :

Date :

Complète le dessin en reproduisant les lettres et les motifs graphiques demandés.

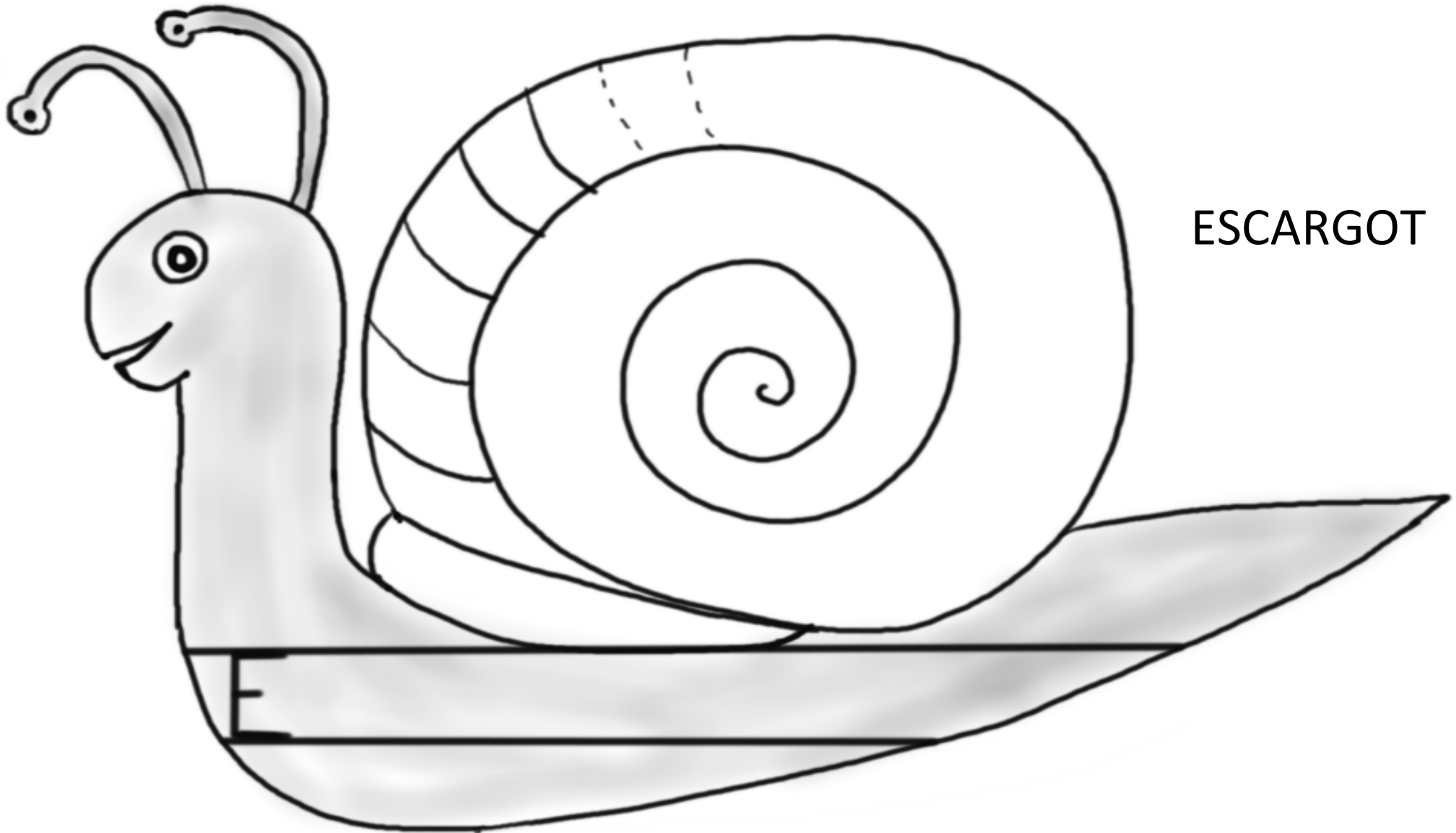

ESCARGOT

LMP

Prénom :

Date :

Complète le dessin en reproduisant la lettre demandée.

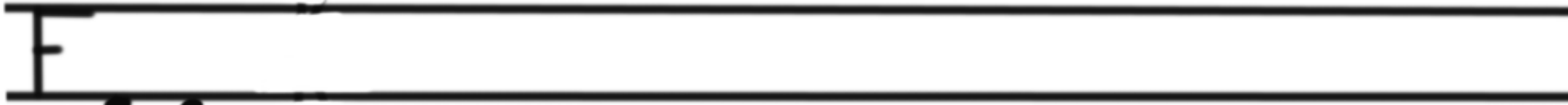

FOURMI

Prénom :

Date :

Complète le dessin en reproduisant les lettres demandées.

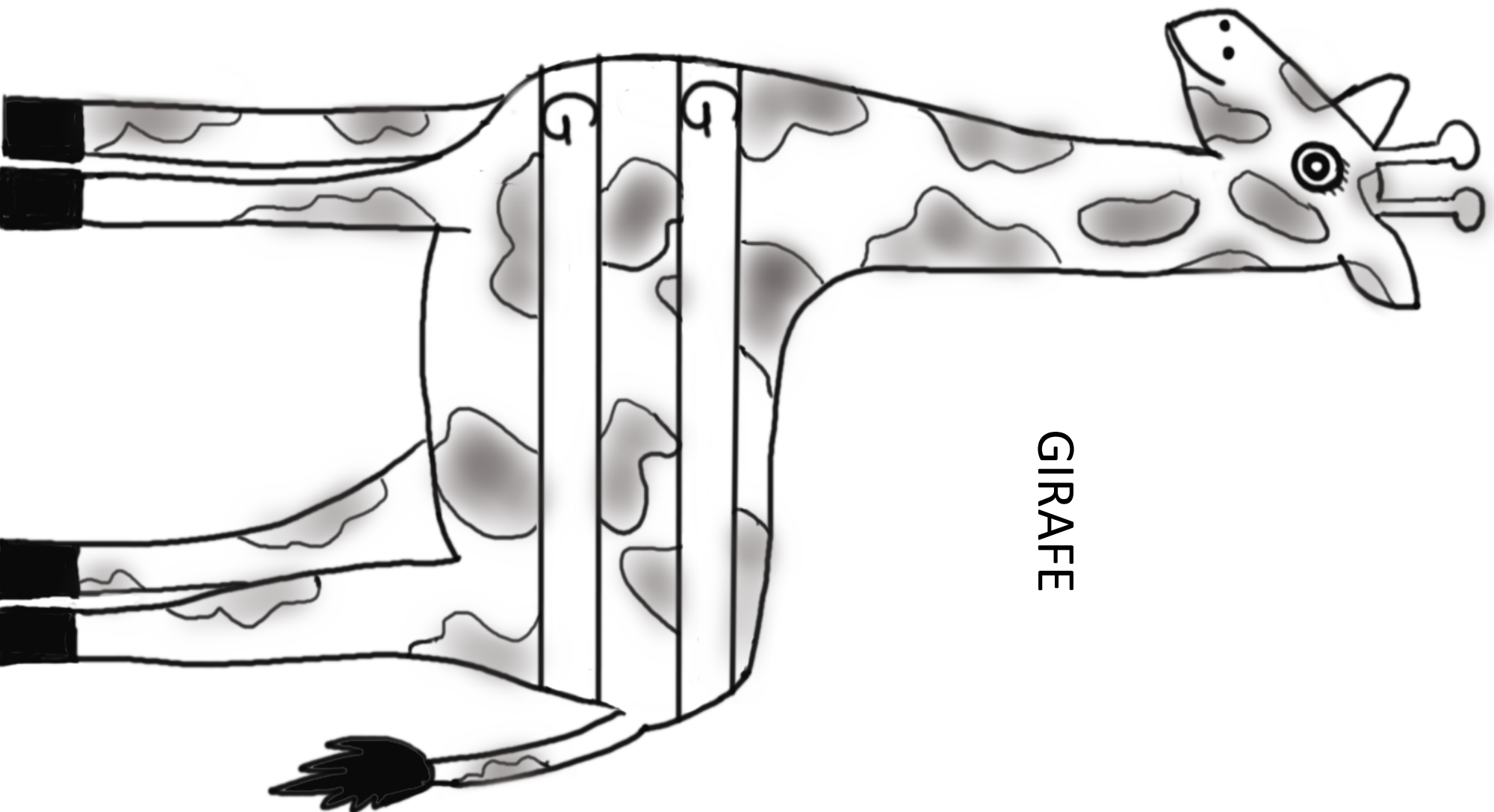

GIRAFFE

G

G

LMP

Prénom :

Date :

Complète le dessin en reproduisant la lettre demandée.

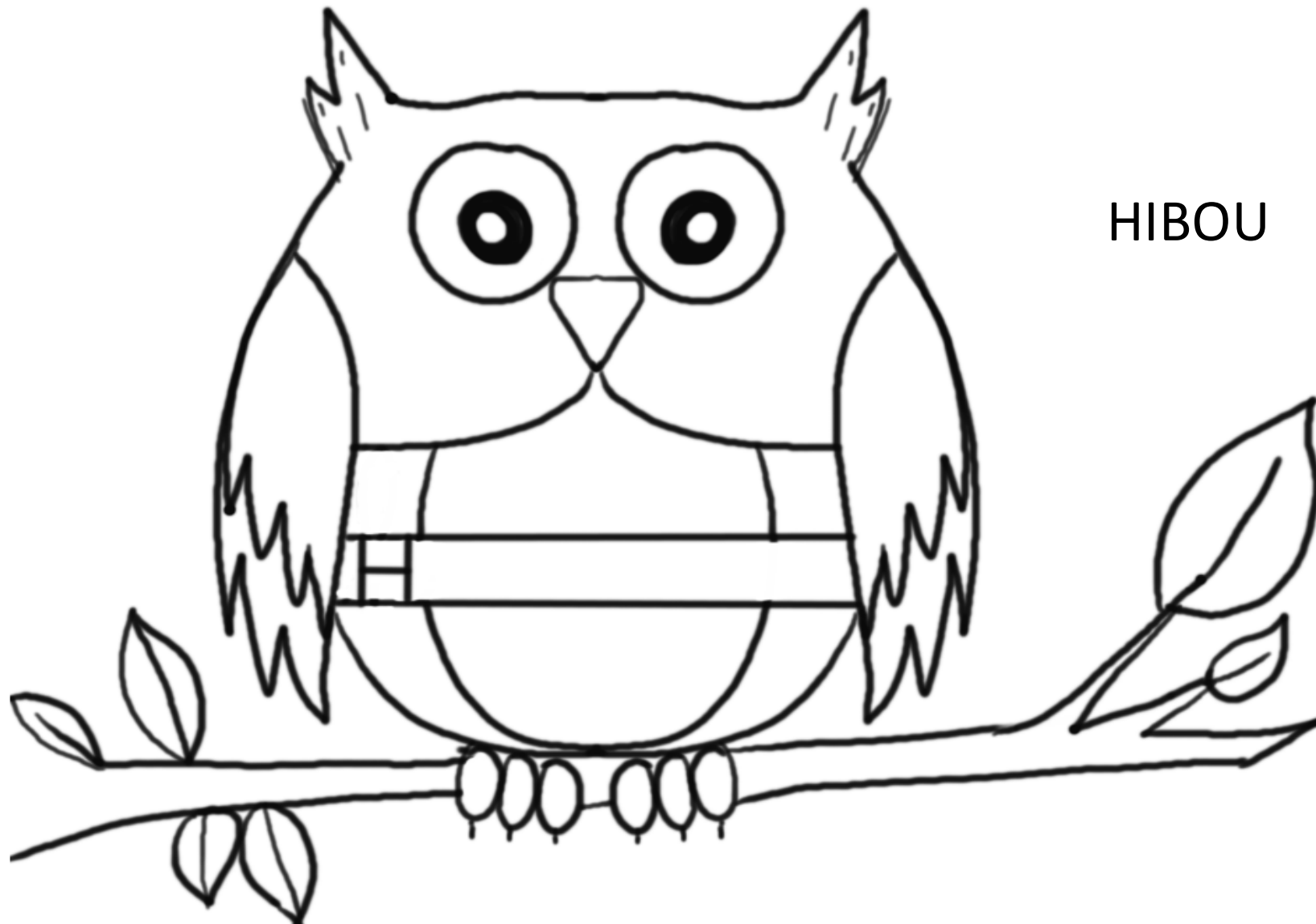

HIBOU



Prénom :

Date :

Complète le dessin en reproduisant les lettres et les motifs graphiques demandés.

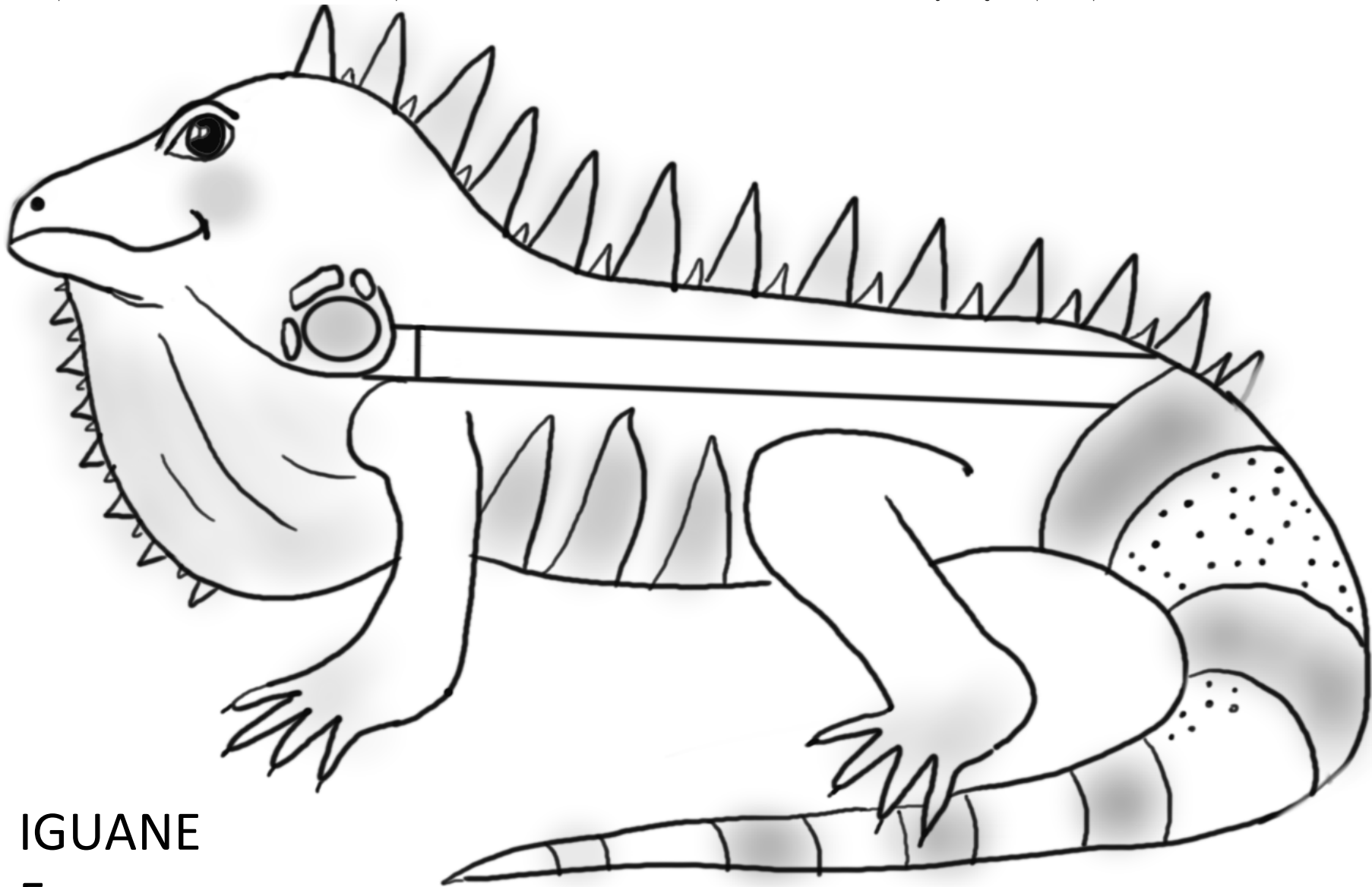

IGUANE

┌

LMP

Prénom :

Date :

Complète le dessin en reproduisant la lettre demandée.

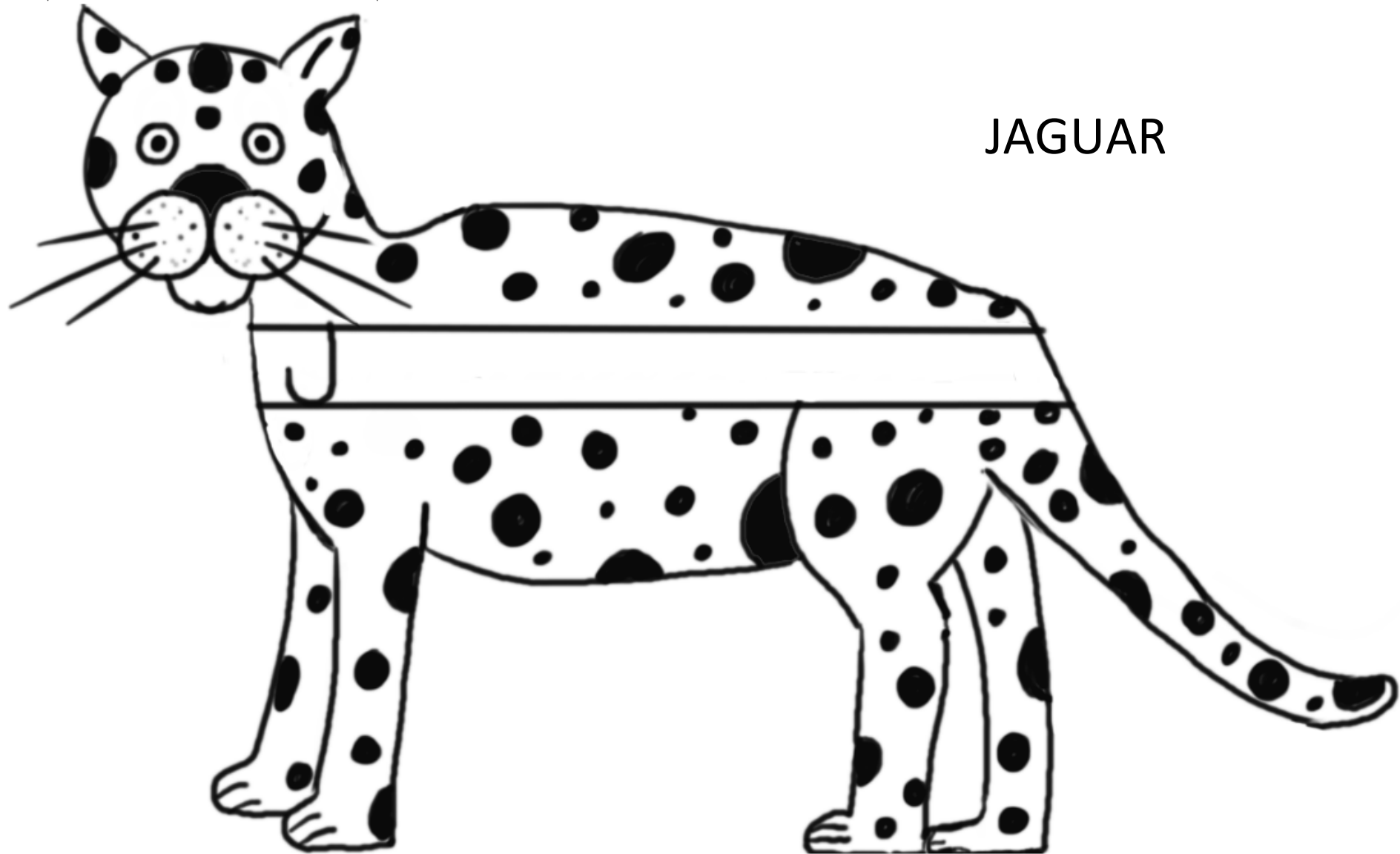

JAGUAR

LMP

Prénom :

Date :

Complète le dessin en reproduisant les lettres demandées.

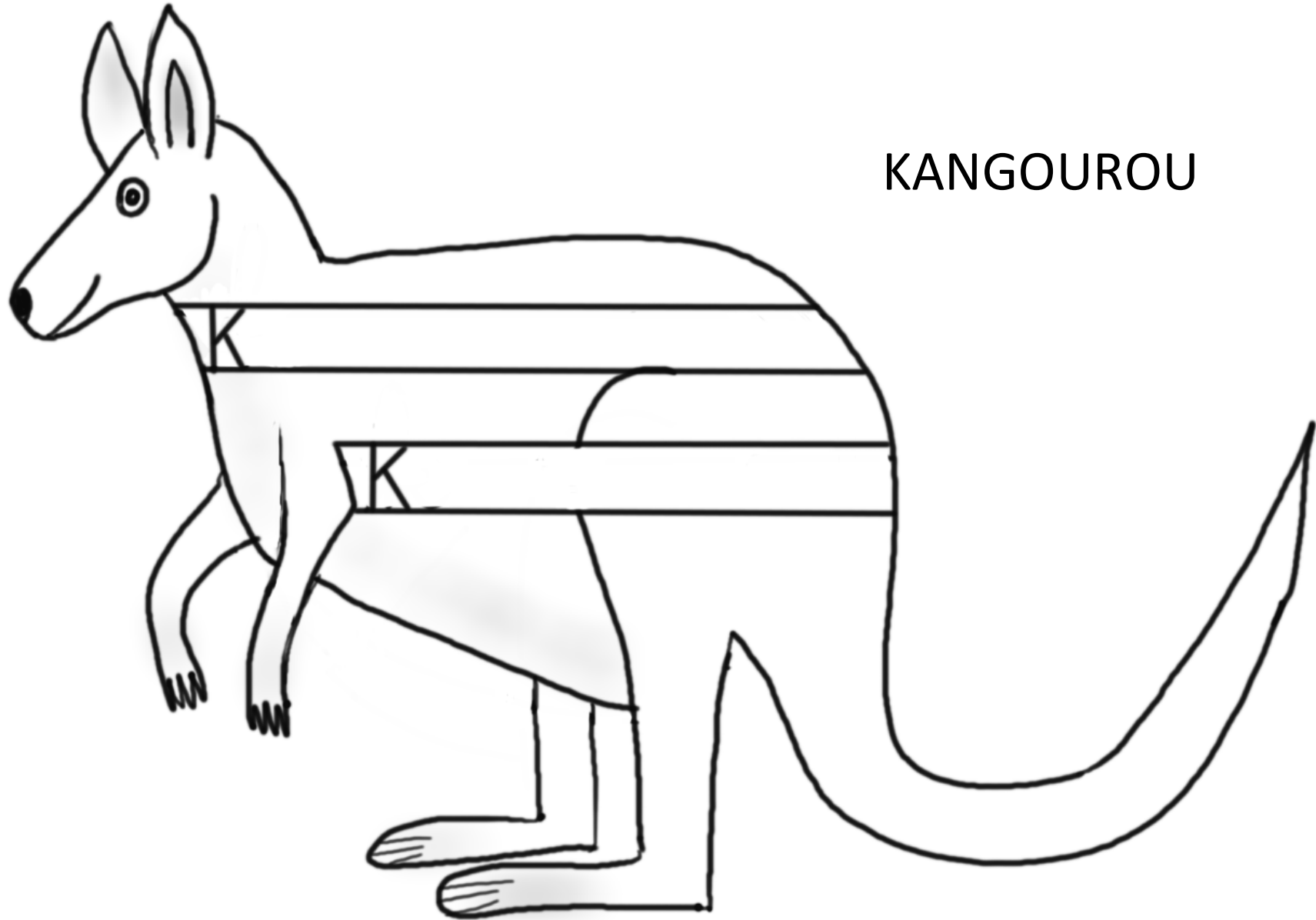

KANGOUROU

LMP

Prénom :

Date :

Complète le dessin en reproduisant la lettre demandée.

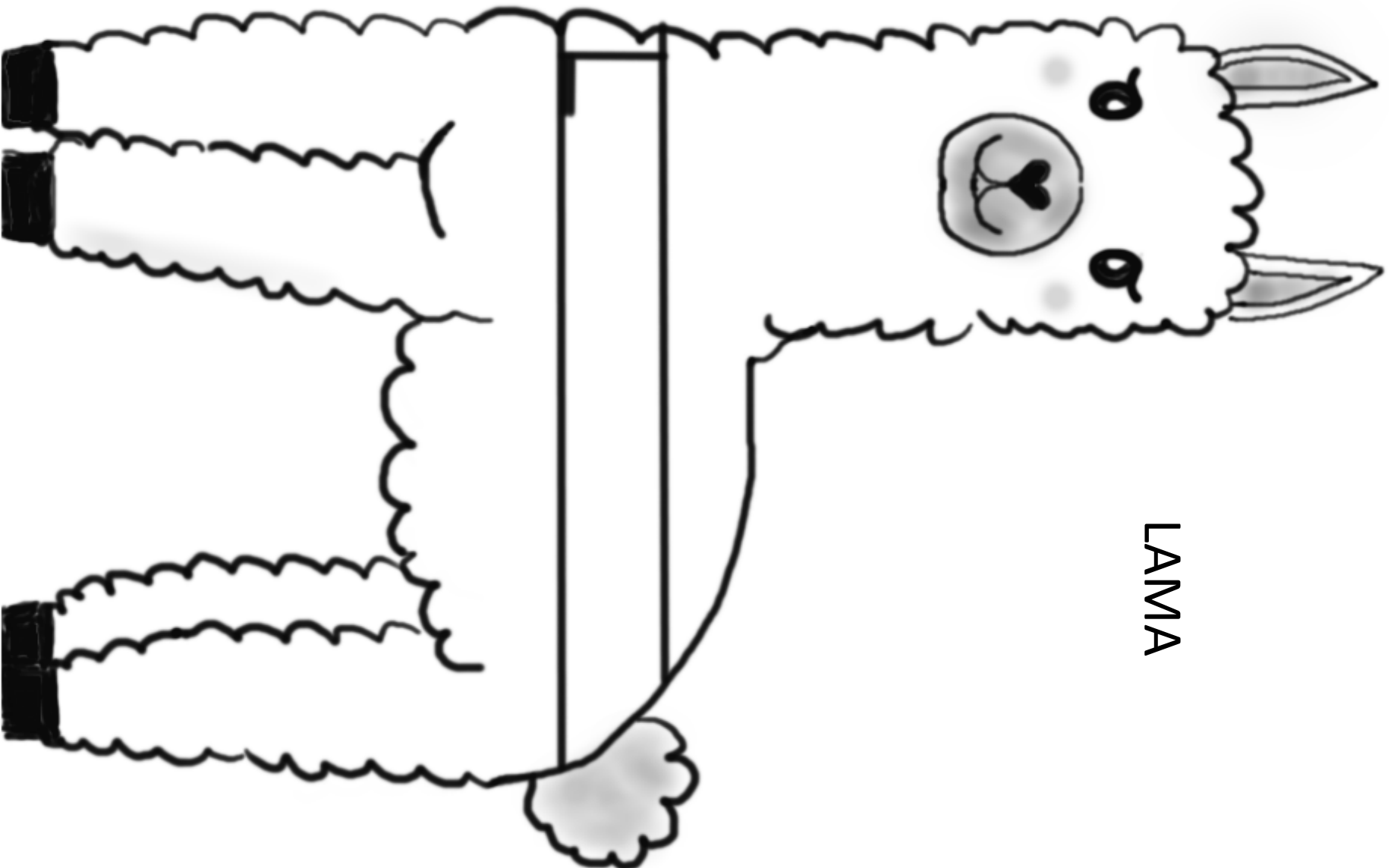

LAMA

LMP

Prénom :

Date :

Complète le dessin en reproduisant les lettres et les motifs graphiques demandés.

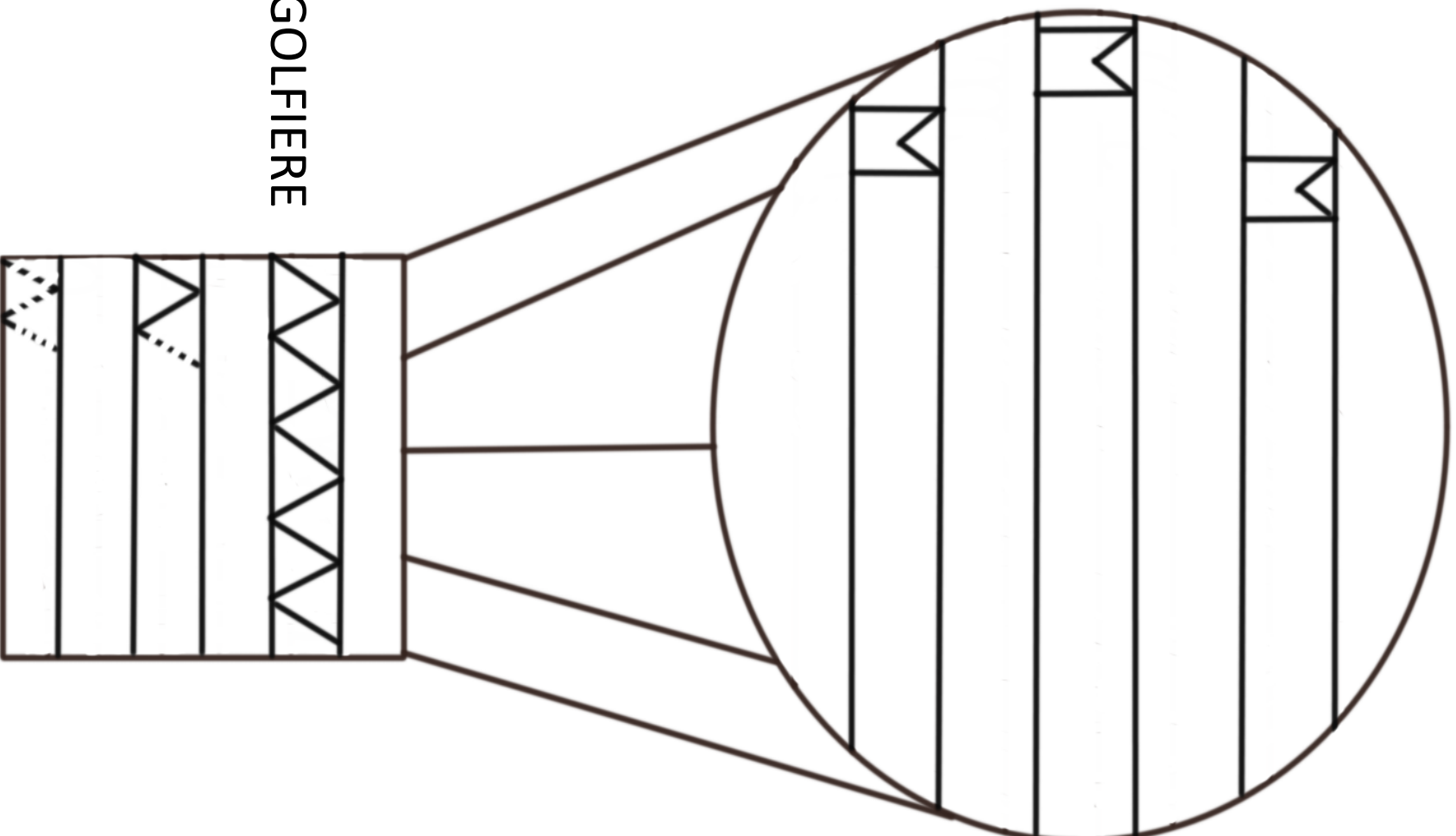

MONTGOLFIERE

LMP

Prénom :

Date :

Complète les dessins en reproduisant les lettres demandées.

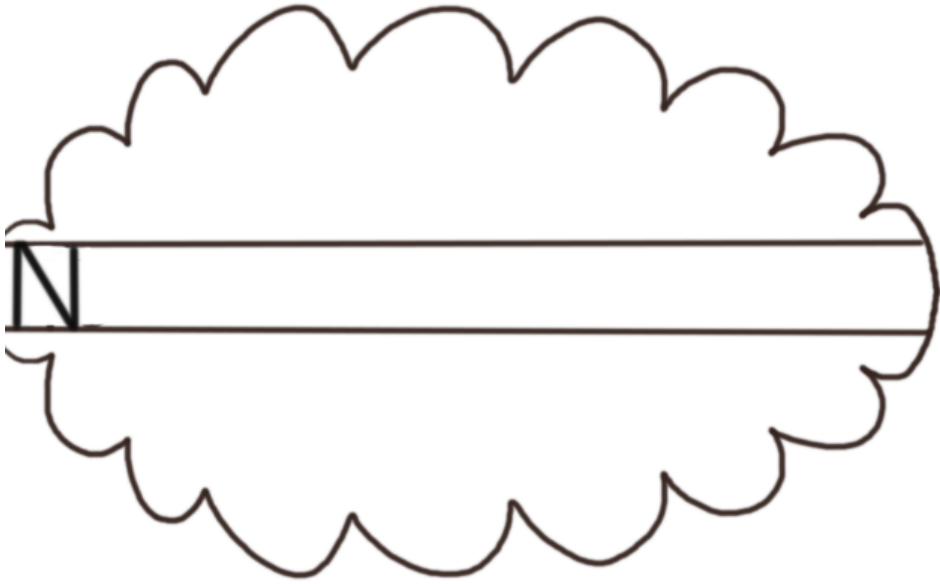

**NUAGES**

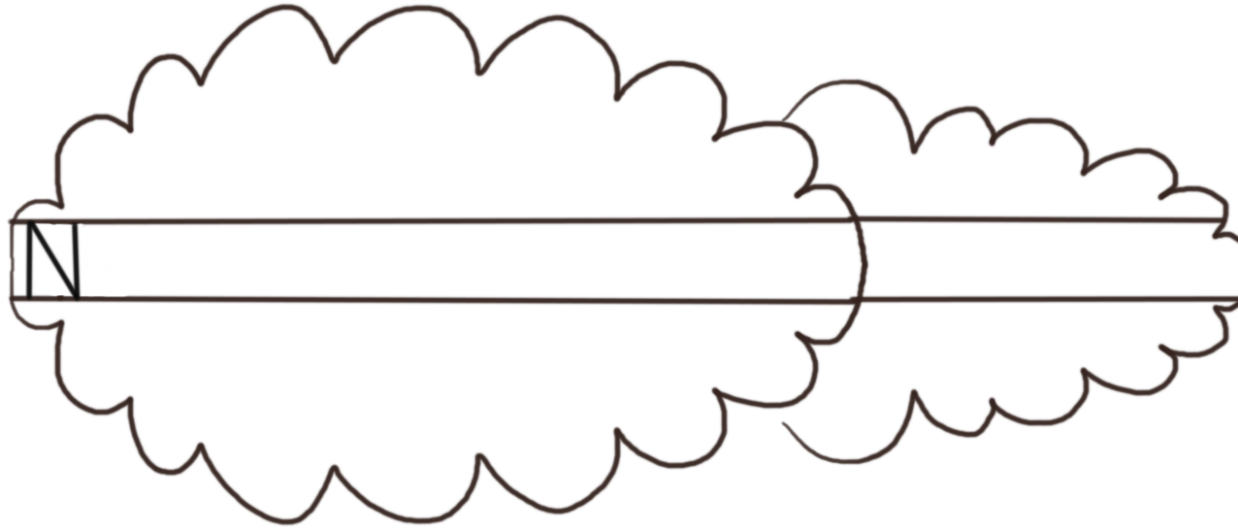

**LMP**

Prénom :

Date :

Complète le dessin en reproduisant les lettres demandées.



OURSON

LMP

Prénom :

Date :

Complète le dessin en reproduisant les lettres et les motifs graphiques demandés.

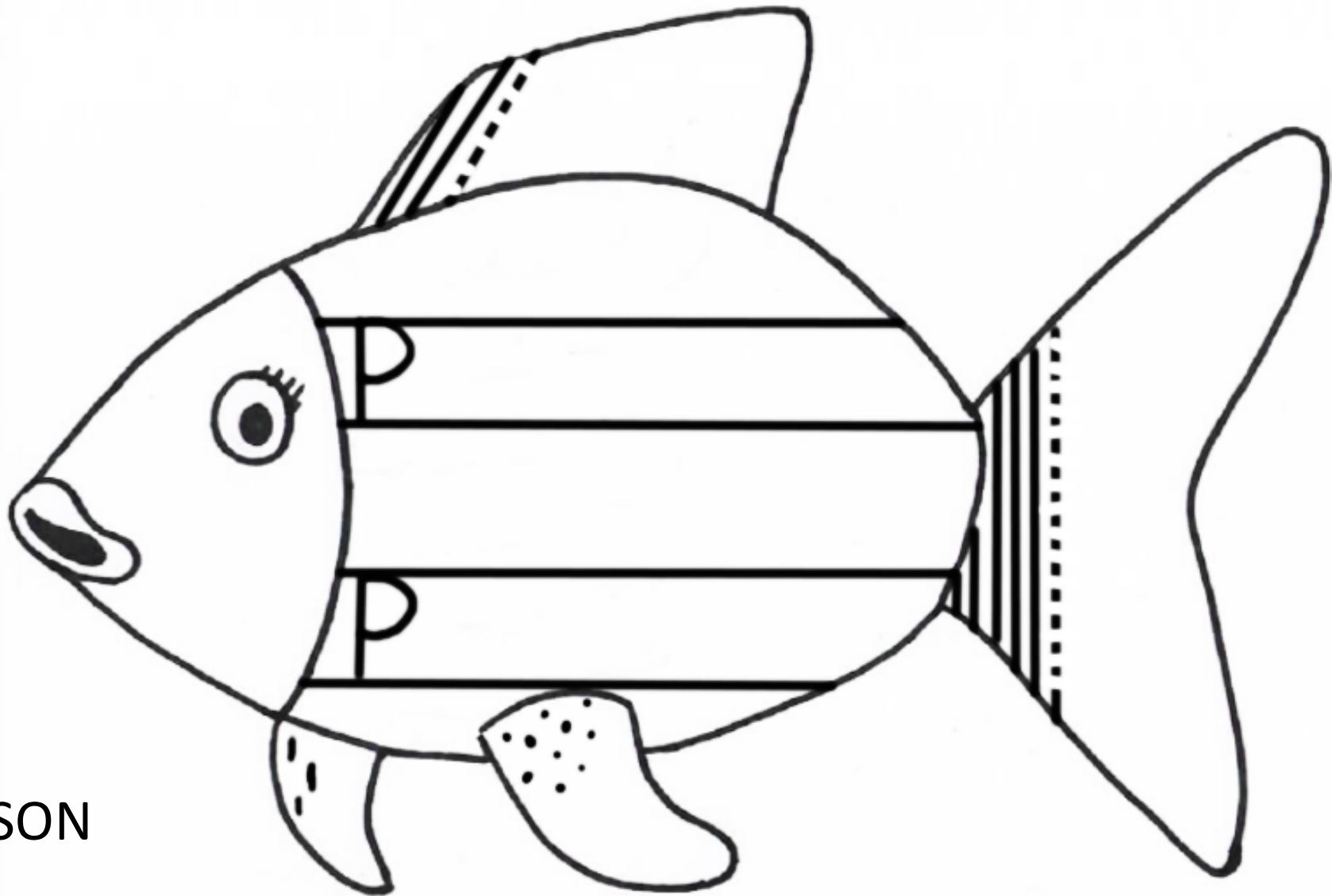

POISSON

LMP



Prénom :

Date :

Complète le dessin en reproduisant la lettre et demandée.

QUILLES

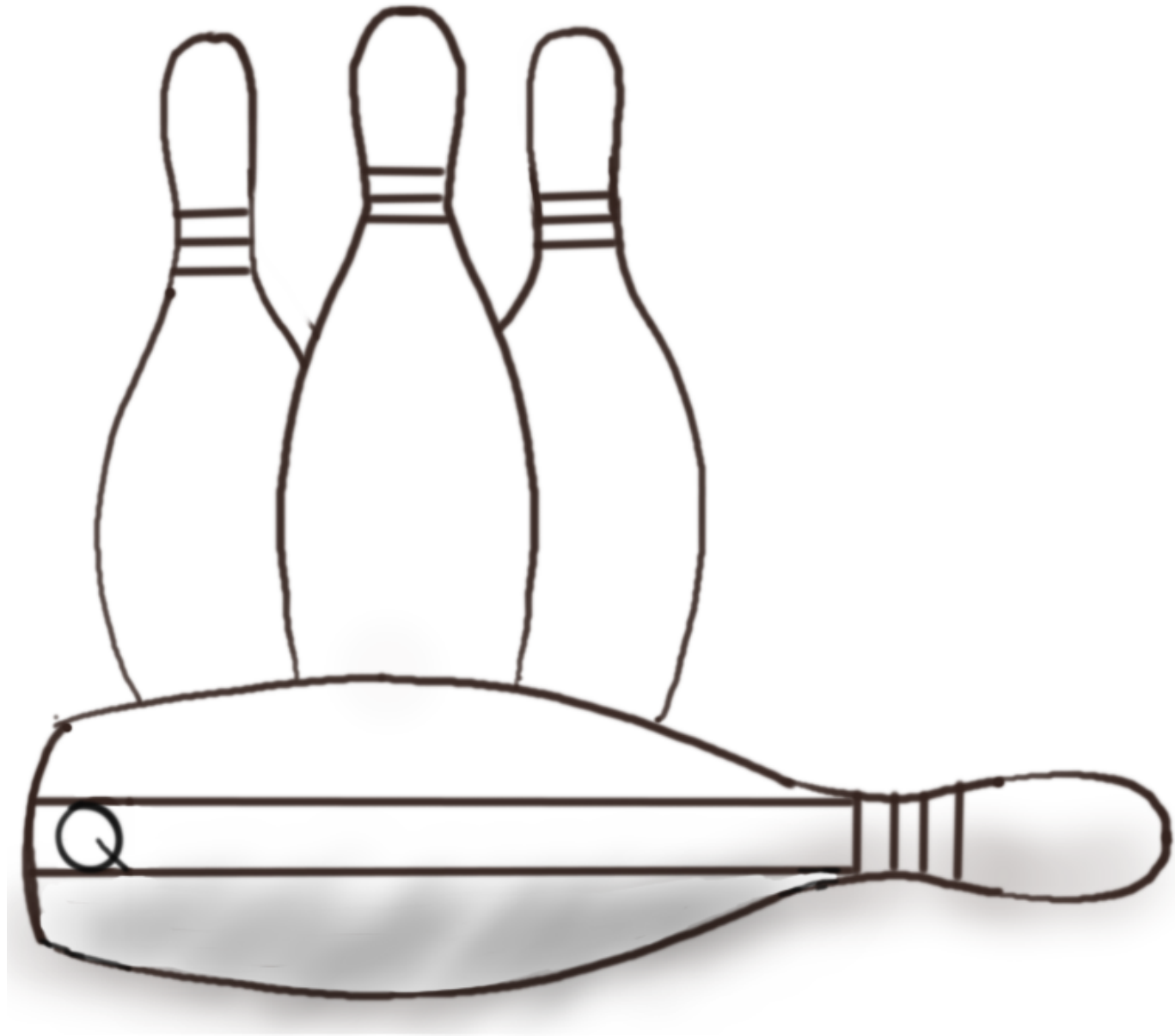

LMP

Prénom :

Date :

Complète le dessin en reproduisant la lettre demandée.

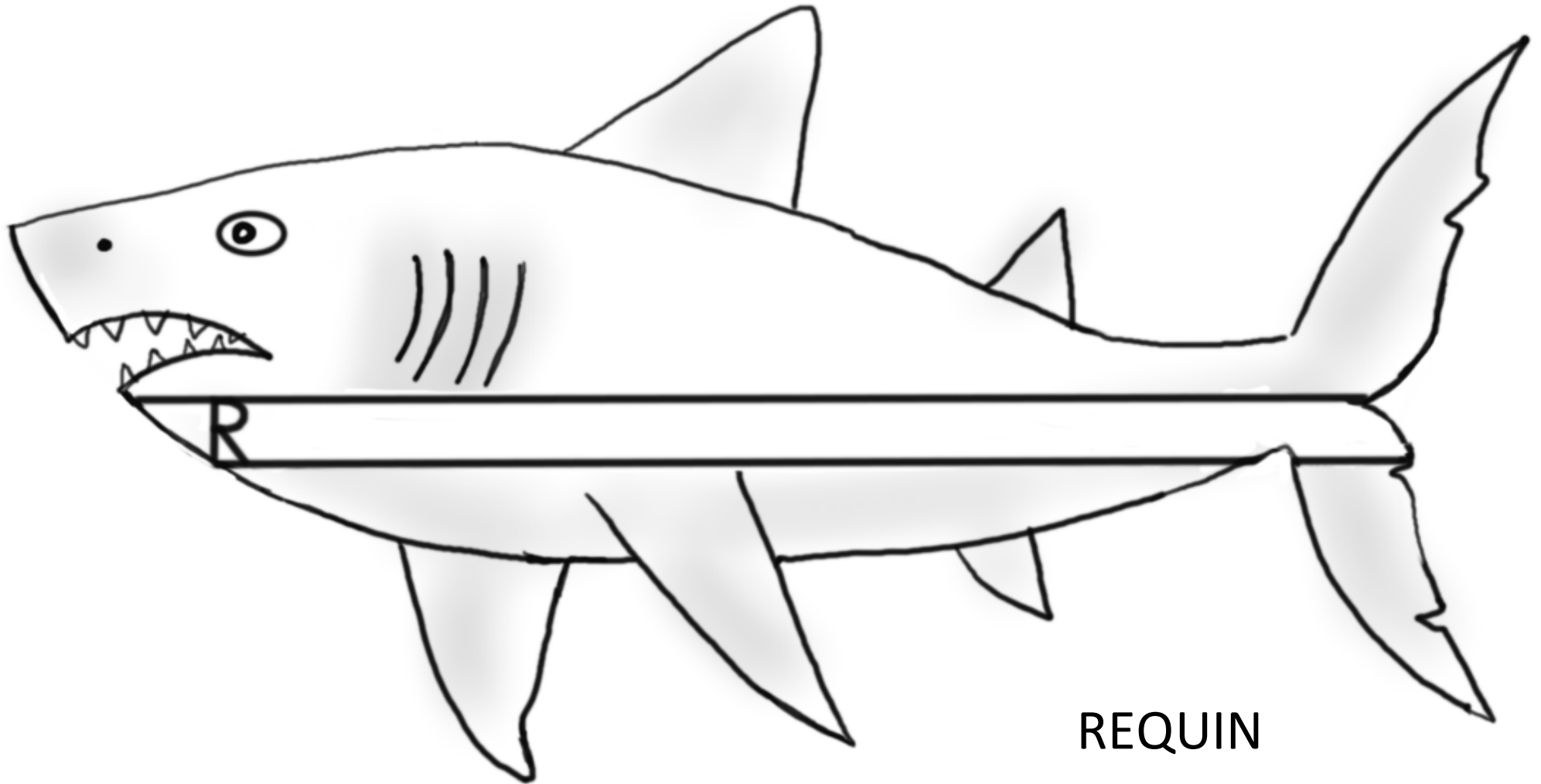

REQUIN

LMP

Prénom :

Date :

Complète le dessin en reproduisant la lettre et les motifs graphiques demandés.

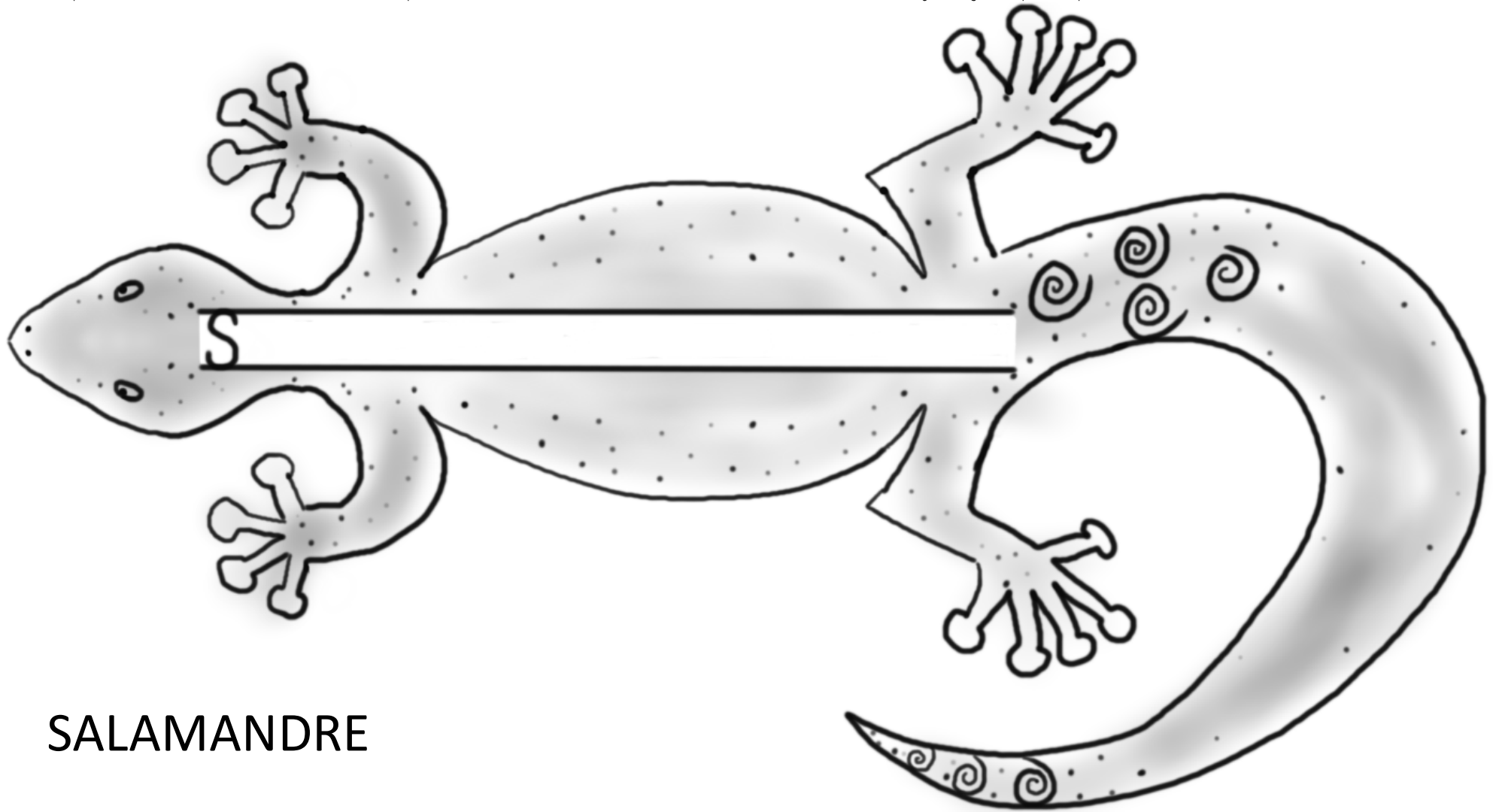

SALAMANDRE

LMP

Prénom :

Date :

Complète le dessin en reproduisant les lettres et les motifs graphiques demandés.

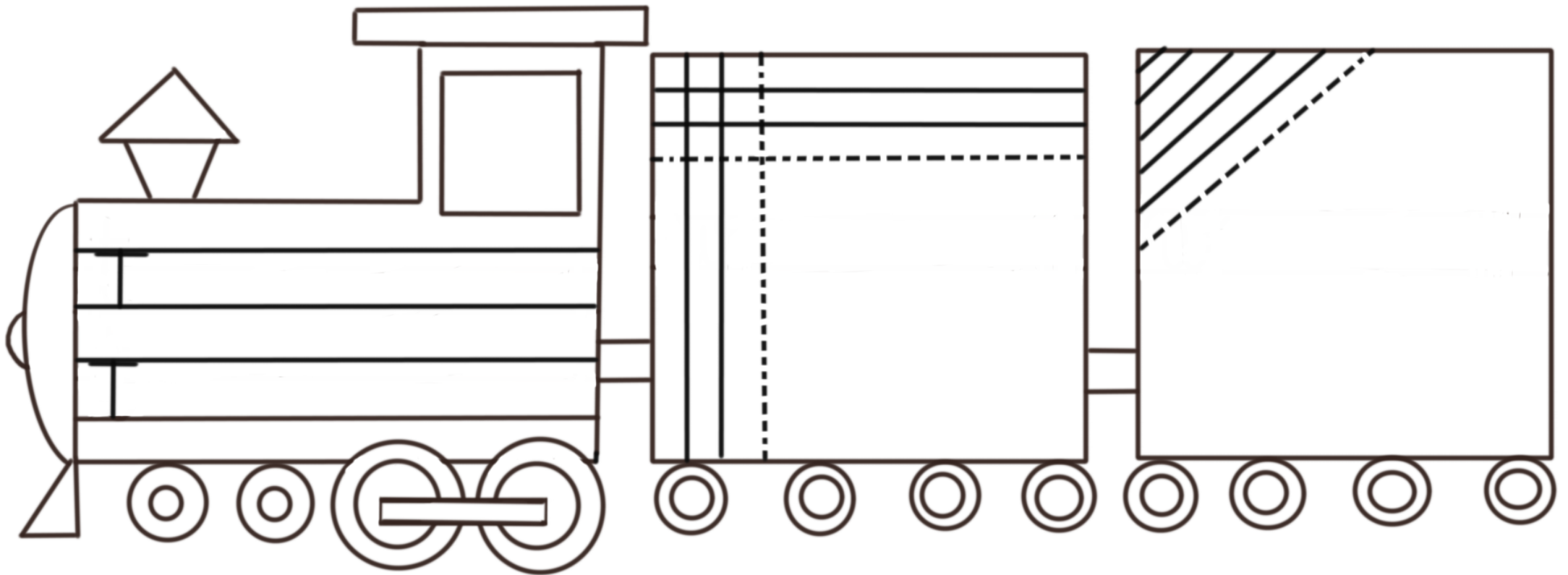

Prénom :

Date :

Complète le dessin en reproduisant la lettre demandée.

UNAU

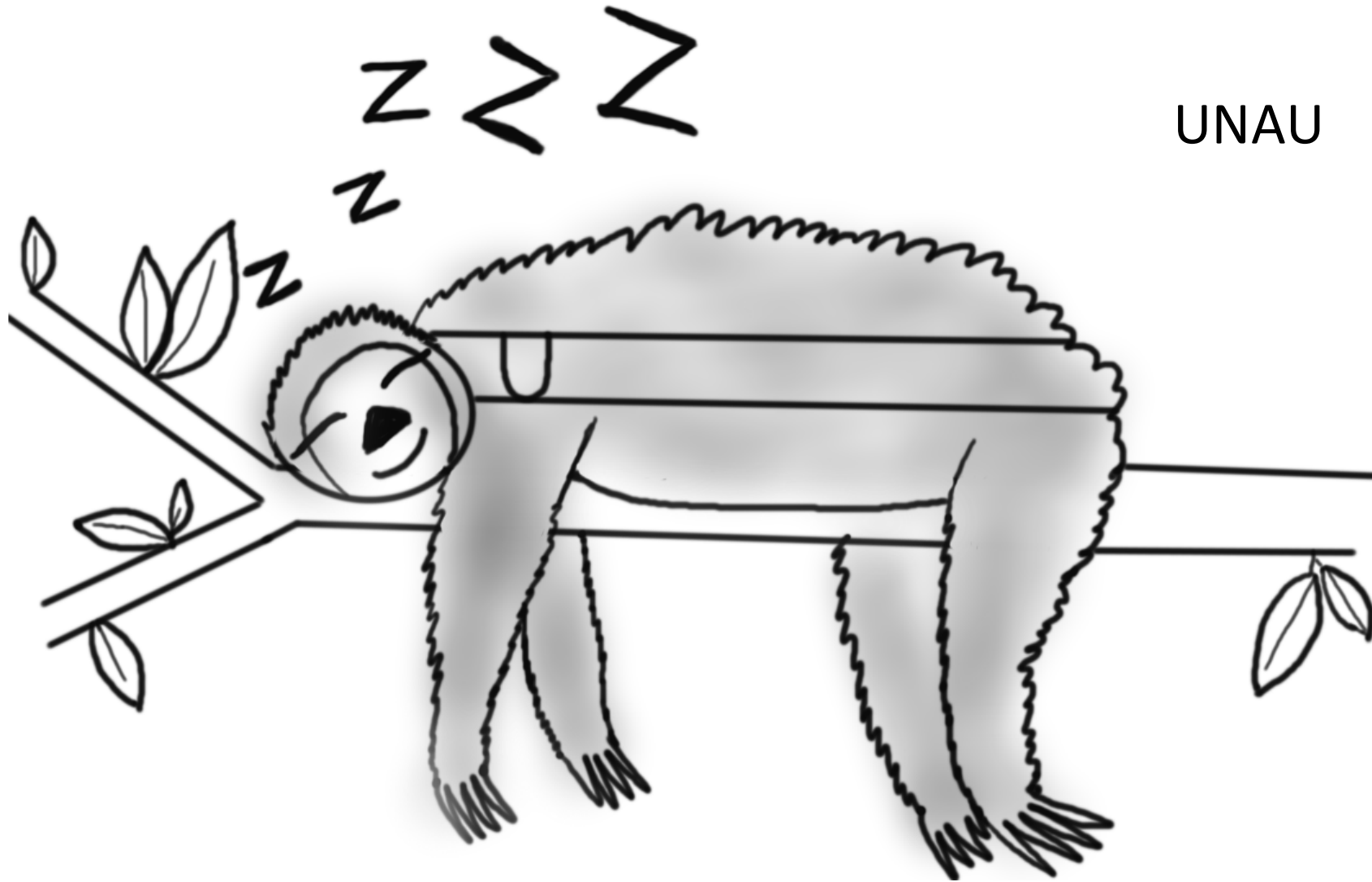

LMP

Prénom :

Date :

Complète le dessin en reproduisant la lettre demandée.

VOITURE

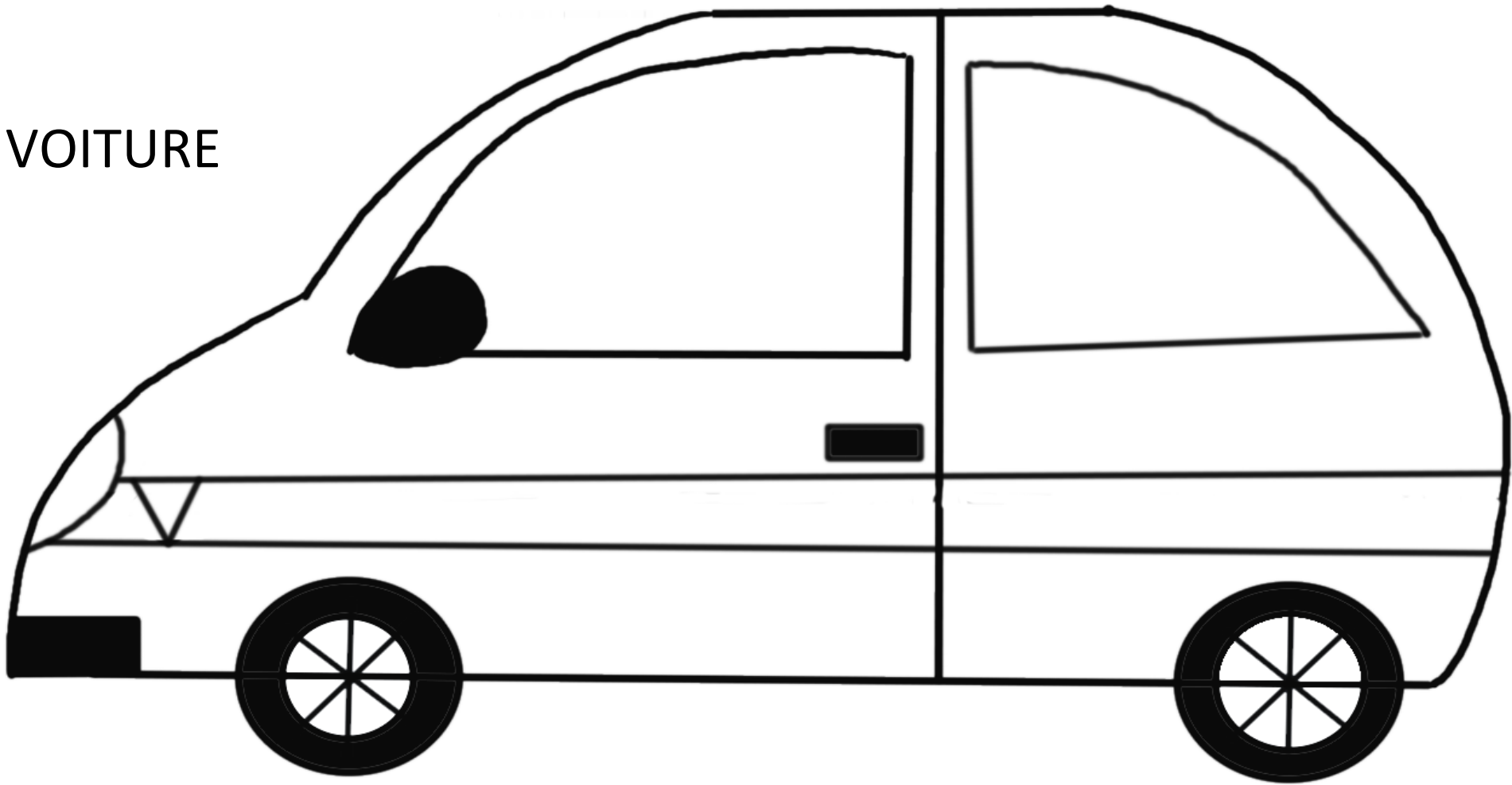

LMP

Prénom :

Date :

Complète le dessin en reproduisant les lettres et les motifs graphiques demandés.

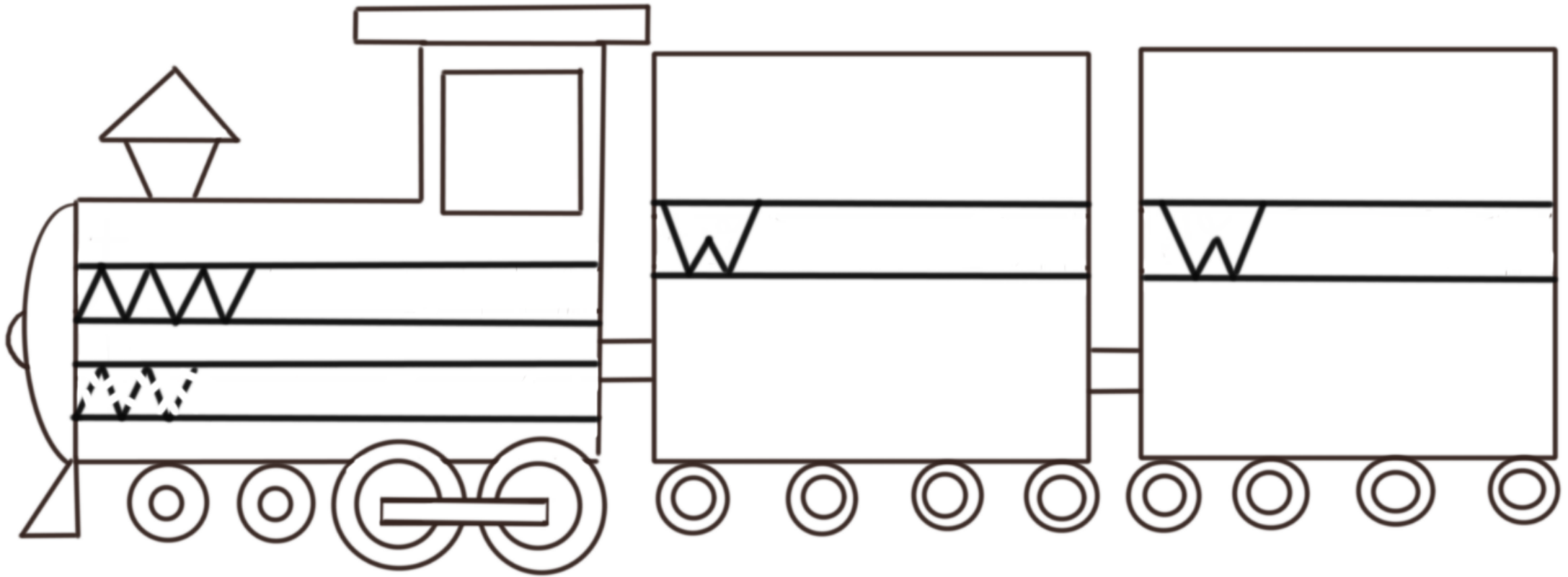

WAGONS

LMP

Prénom :

Date :

Complète le dessin en reproduisant la lettre demandée.

YACK

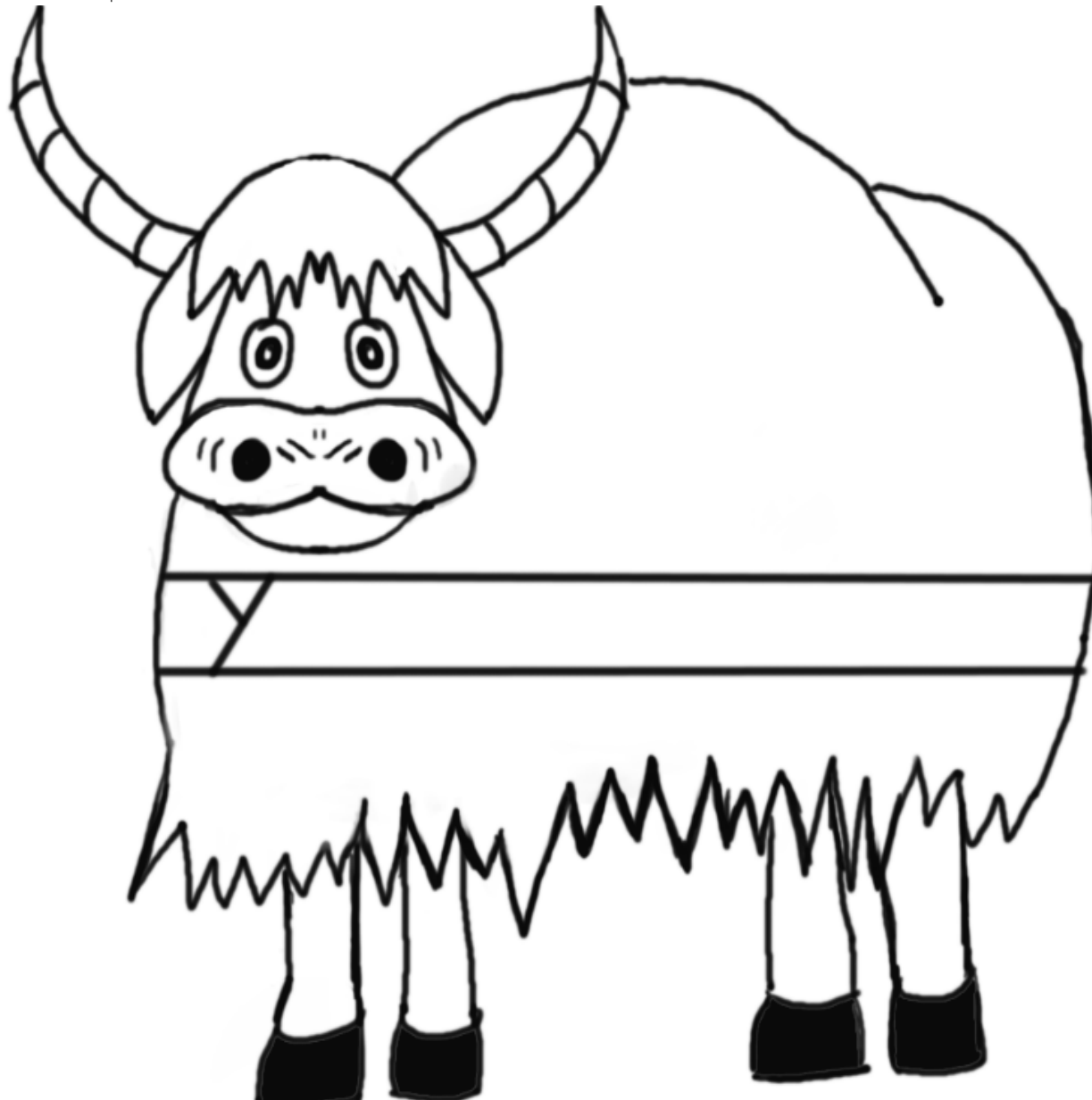

LMP



Prénom :

Date :

Complète le dessin en reproduisant la lettre demandée.

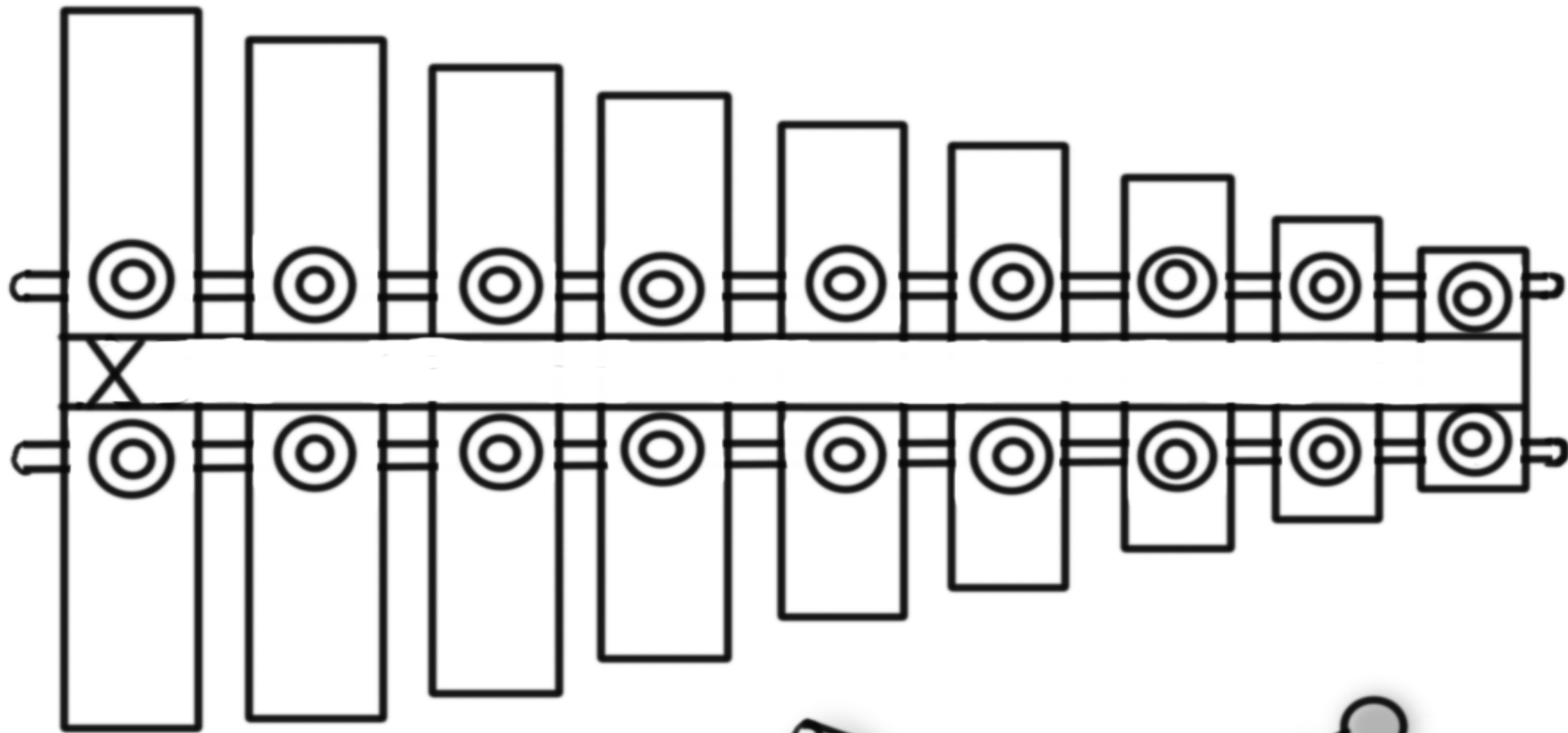

XYLOPHONE

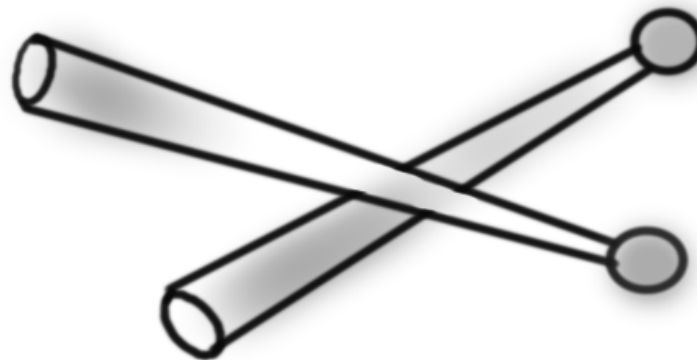

LMP

Prénom :

Date :

Complète le dessin en reproduisant la lettre demandée.

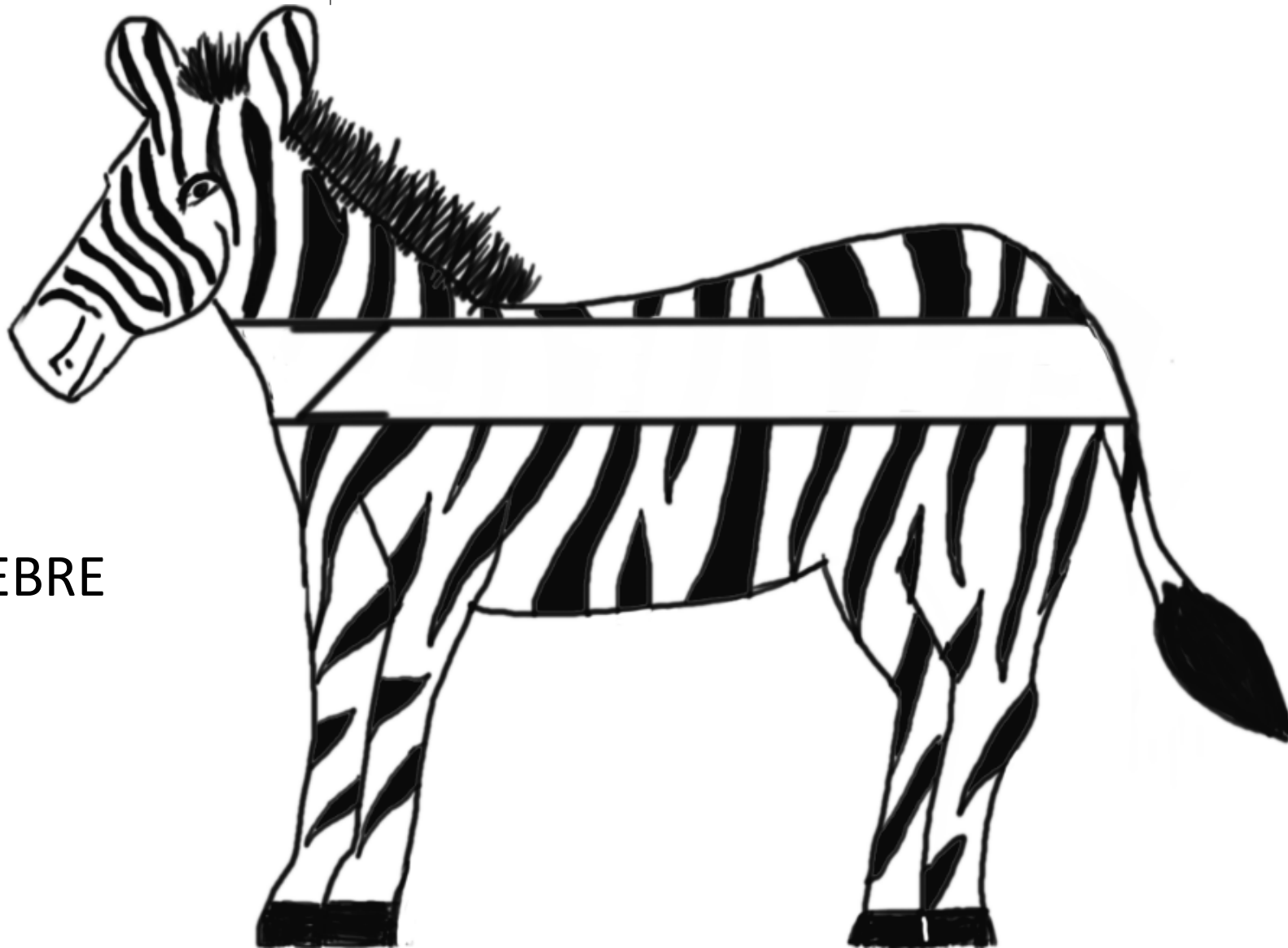

ZEBRE

LMP