

Date :

J'écris les mots dictés :

J'écris la phrase dictée :

Je recopie la phrase sans erreur :

Date :

J'écris les nombres dictés :

J'écris les calculs en ligne et leurs résultats :

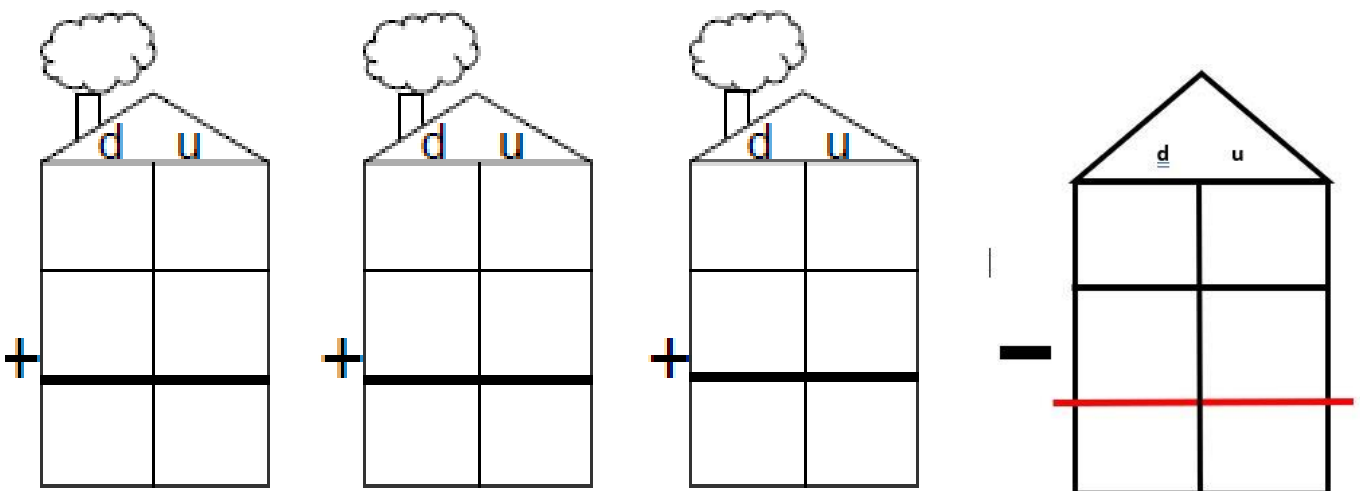

<b>Trop vite sur sa trottinette.</b>	5
Vendredi, Victor a reçu un beau cadeau pour sa fête : une très belle trottinette toute verte.	16 21
Il décide d'aller faire de la trottinette dans la rue, avec son amie Dounia qui a un petit vélo à roulettes.	32 43
Victor roule vite, trop vite ! Il tourne autour des poteaux à toute vitesse. Il tombe par terre et se casse une dent sur le trottoir.	52 62 68
Dounia lui dit : « Il faudra aller chez le dentiste ! Il faut réparer ta dent cassée. »	78 83

Essai	N°1	N°2	N°3	N°4	N°5
Nombre de mots lus en 1 minute					

Texte lu en entier en	..... minutes .....secondes
-----------------------	-----------------------------

# LES NOMBRES JUSQU'À 100 (8)

## Nombres et quantités : de 0 à 100



1 Relie les nombres à leur place sur la droite graduée.

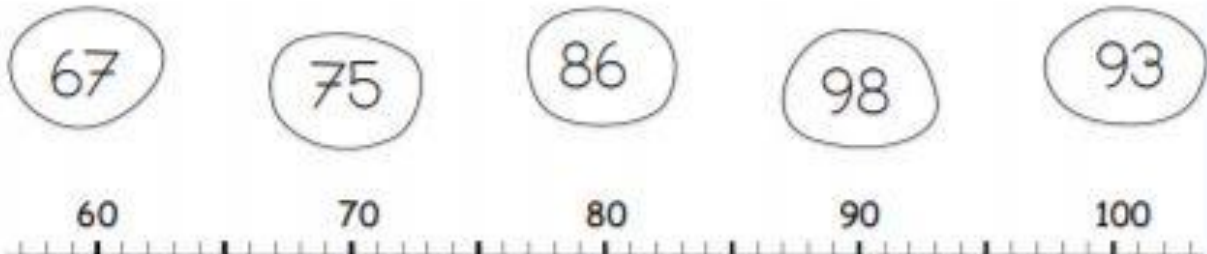

2 Complète

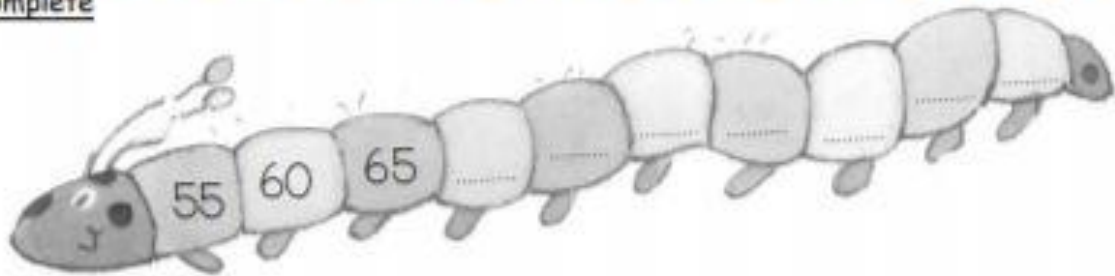

## Nombres et quantités : de 0 à 100

1 Aide-toi des étiquettes pour écrire les nombres

99	
97	
87	

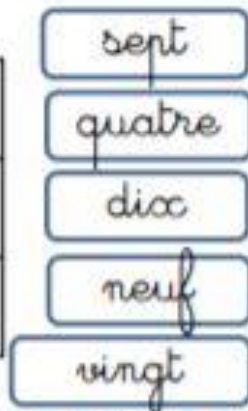

2 Ecris les nombres dans l'ordre croissant, du plus petit au plus grand:

91 - 93 - 57 - 73 - 37 - 77

# LE VOCABULAIRE DU CORPS HUMAIN

L'orteil	La cuisse	Le genou	La taille
La cuisse	Le coude	Le coeur	Les cheveux
La main	Le cou	La tête	Le talon
Le visage	La bouche	Le bras	Les yeux
La main	La face	La jambe	Le menton
Le doigt	La cheville	Le pied	Le nez

## Mon corps

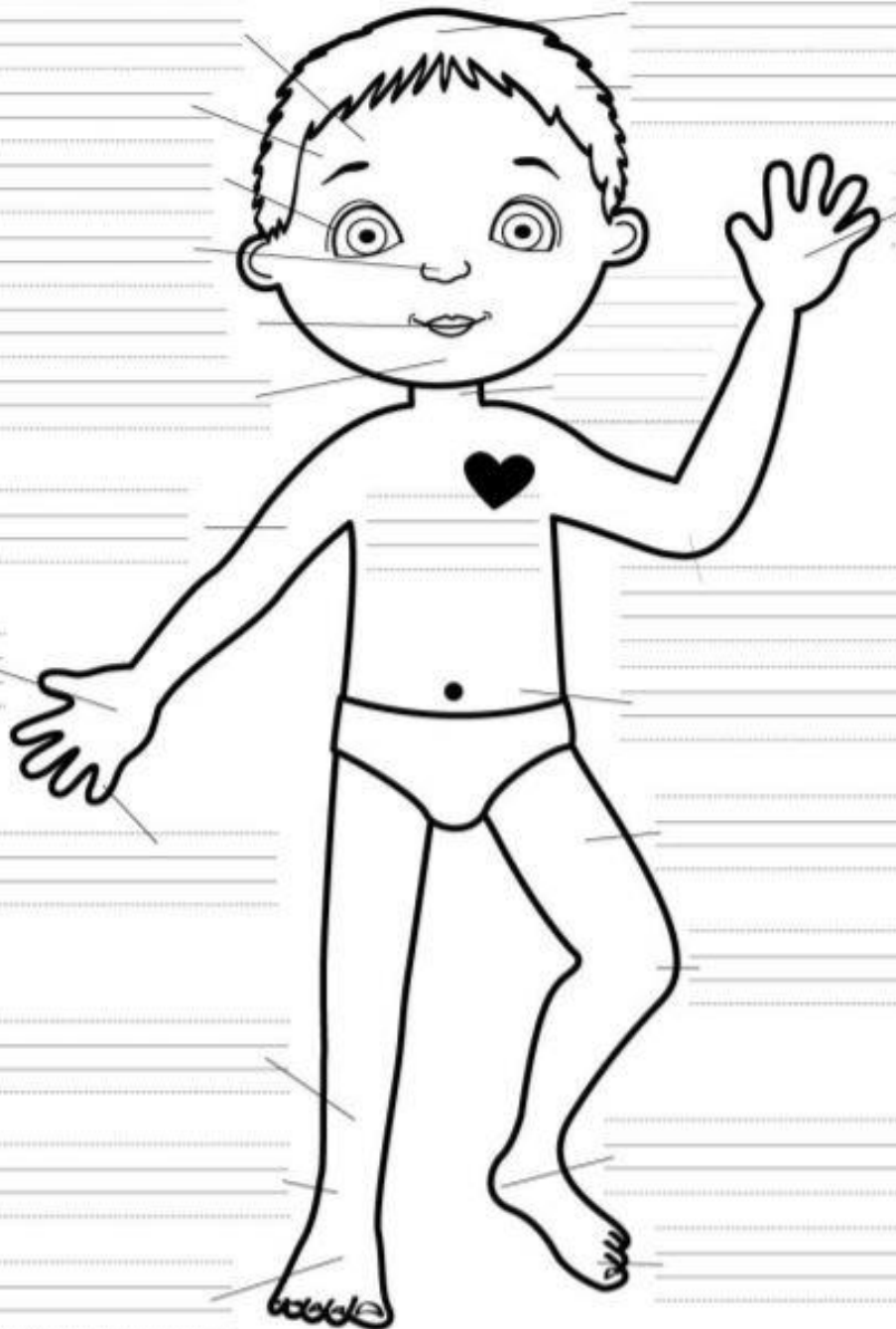

## TEXTE 15 – Au jardin (1)

C'est l'été, il fait beau. Les oiseaux sont perchés sur la	11
barrière : ils chantent. Aujourd'hui, papa est à la maison.	20
Jérôme ne va pas jouer avec ses amis. Il met son	31
chapeau jaune pour se protéger du soleil et va jardiner	41
avec son papa. Il prend un petit arrosoir pour arroser les	52
roses du jardinet. Papa pose ses outils par terre et se met	64
à genoux. Il enlève les mauvaises herbes.	71
« Après, si les nuages n'apportent pas trop de pluie, j'irai	81
au potager ! » dit papa. Mais avant, j'irai chez le	90
marchand acheter des choux, des salades et des fraises à	100
repiquer.	101
- Jérôme, dit papa, coupe quatre roses ! Tu feras un	110
bouquet pour maman.	113

Essai	N°1	N°2	N°3	N°4	N°5
Nombre de mots lus en 1 minute					

Texte lu en entier en	..... minutes .....secondes
-----------------------	-----------------------------

# LES NOMBRES JUSQU'À 100 (9)

## Nombres et quantités: de 0 à 90

1 Calcule puis vérifie en faisant avancer la grenouille.



62	-1		+10		-1		+10	
----	----	--	-----	--	----	--	-----	--

50	51	52	53	54	55	56	57	58	59
60	61		63	64	65	66	67	68	69
70	71	72	73	74	75	76	77	78	79
80	81	82	83	84	85	86	87	88	89
90	91	92	93	94	95	96	97	98	99

## Nombres et quantités: de 0 à 100

1 Complète



$44 = 40 + 4$	$93 = \_ + \_$	$72 = \_ + \_$
$88 = \_ + \_$	$91 = \_ + \_$	$87 = \_ + \_$
$67 = \_ + \_$	$75 = \_ + \_$	$94 = \_ + \_$

2 Complète

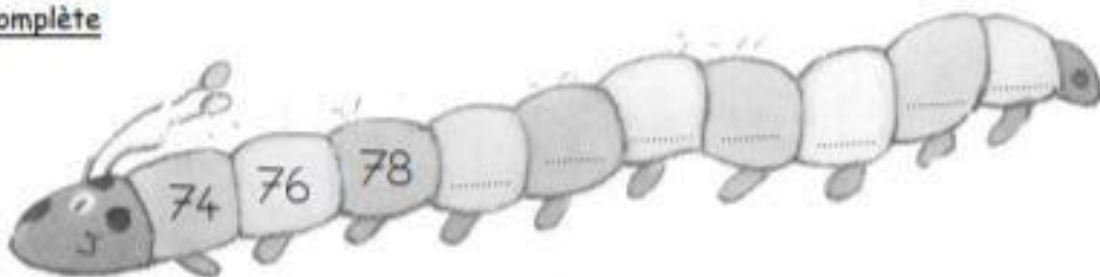

Arc-en-ciel

Arc-en-ciel

Quand le soleil pleut

Et que la pluie luit,

Le soleil met le feu

A son parapluie.

Il sort d'une étoile

Des pinceaux de poils,

Et de la blancheur

Sa boîte à couleurs.

Puis il effiloche

Un paon fabuleux

Sur le chapeau-cloche

D'une ombrelle bleue.

**Pierre Coran**



TEXTE 16 – Au jardin (2)

Papa fait son potager.	4
Papa et Jérôme sont allés chez le marchand pour acheter des graines et des plantes à repiquer. Il sème des radis, des cornichons et des carottes.	14 25 30
Papa ratisse la terre pour repiquer ses choux, ses fraises et ses salades.	40 43
<i>- « Les oiseaux vont manger les graines ! dit papa. Nous allons mettre un filet pour empêcher les oiseaux de venir picorer nos graines de cornichons. »</i>	51 61 67
Jérôme va dans la cabane qui est au fond du jardin et rapporte un arrosoir et un filet.	79 85
La pluie arrive, les limaces vont manger toutes les salades.	94 95

Essai	N°1	N°2	N°3	N°4	N°5
Nombre de mots lus en 1 minute					

Texte lu en entier en	..... minutes .....secondes
-----------------------	-----------------------------

# LA SYMETRIE (4)



Reproduis le motif symétrique dans le miroir.



1

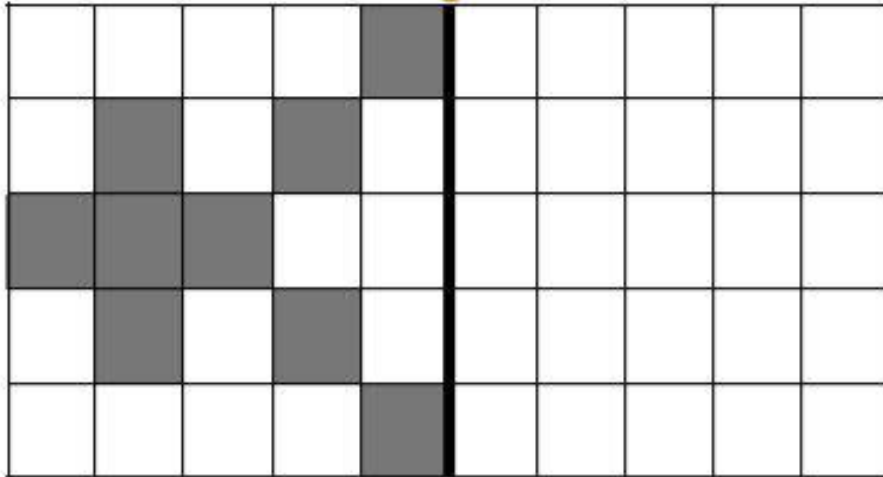

2

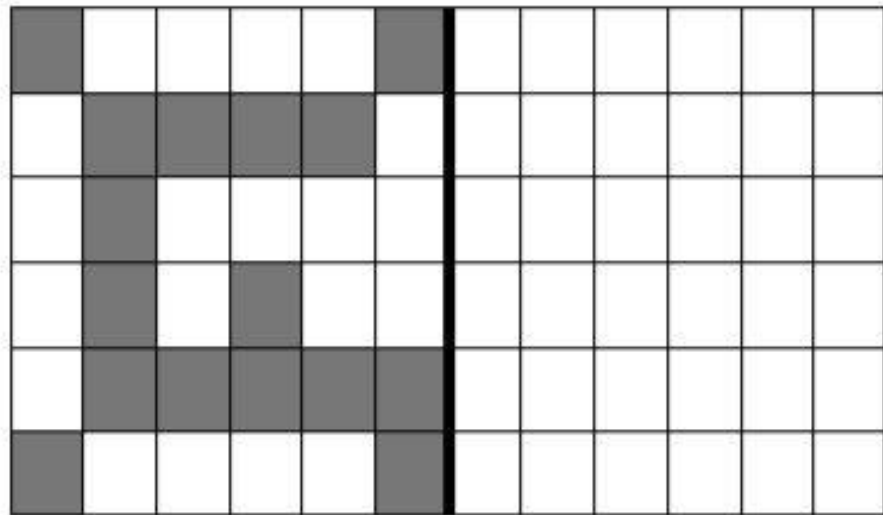

3

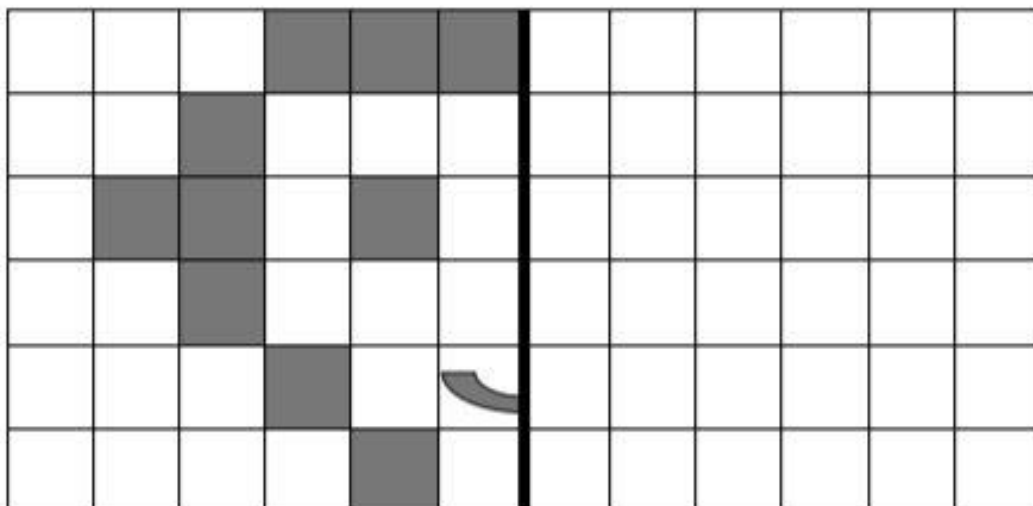

# LE VERBE

VENDREDI

Souligne le verbe en rouge.



Il fume.



Il rame.



Il chasse.



Elle siffle.



Elle r le.



Elle marche.



Il vole.



Elle lave.



Il r ve.



Elle lit.







































Il rit.



Il chuchote.

# RENDRE LA MONNAIE (4)

Combien le marchand me rend-il ?		Combien le marchand me rend-il ?	
L'objet coûte 190 euros : 		L'objet coûte 300 euros. 	
Je donne : 		Je donne : 	
			 
			
Combien le marchand me rend-il ?		Combien le marchand me rend-il ?	
L'objet coûte 250 euros. 		L'objet coûte 75 euros 	
Je donne : 		Je donne : 	
  	  		    
  		   	  

Colorie les pièces et/ou billets pour avoir la somme indiquée.

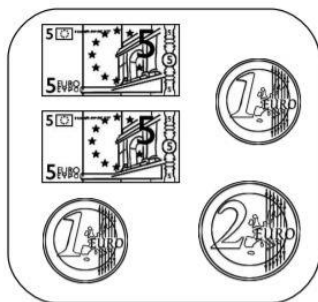

7 €

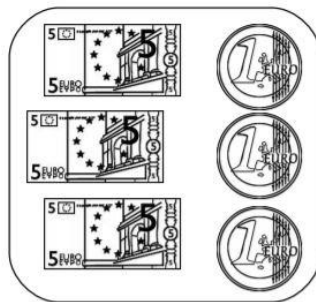

12 €

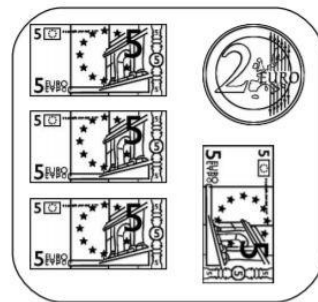

17 €

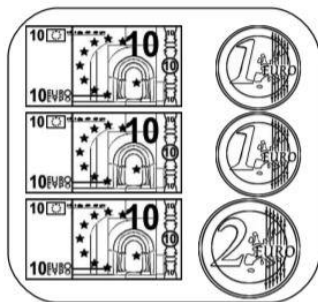

23 €

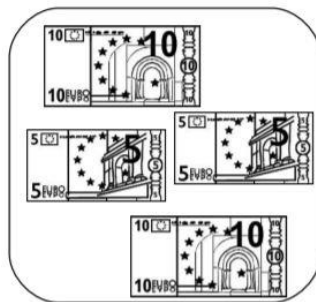

15 €

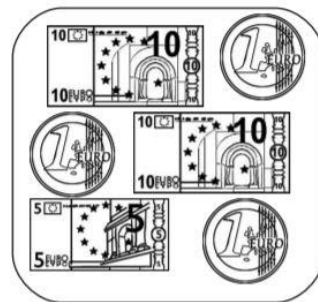

21 €